



Svenska . . . . .	5
Suomi. . . . .	16
Norsk. . . . .	27
Dansk. . . . .	38
Eesti . . . . .	49
Latviešu . . . . .	60
Lietuviškai . . . . .	71
Русский . . . . .	82
Polski . . . . .	97
Українська . . . . .	108
O'zbek til . . . . .	119

Register and win!  
[www.kärcher.com/register-and-win](http://www.kärcher.com/register-and-win)



**EAC**



59663560 (08/14)



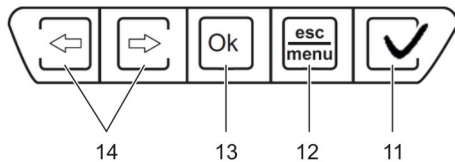
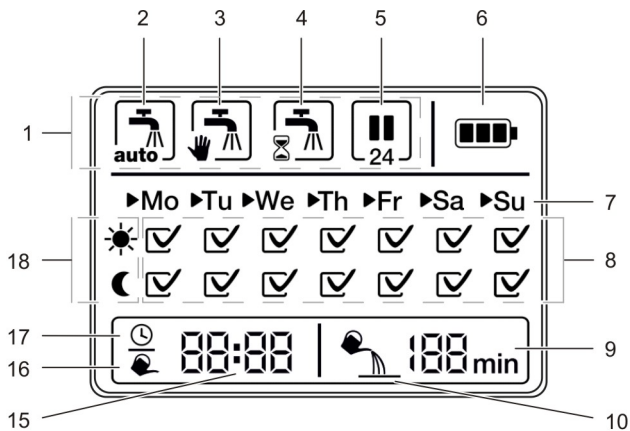





## Innehållsförteckning

Allmänna anvisningar . . . . .	5
Säkerhetsanvisningar . . . . .	6
Handhavande . . . . .	6
Skötsel och underhåll . . . . .	14
Åtgärder vid störningar . . . . .	15
Tekniska data . . . . .	15

## Allmänna anvisningar

### Bäste kund,



Läs bruksanvisning i original innan aggregatet används första gången, följ anvisningarna och spara driftsanvisningen för framtida behov, eller för nästa ägare.

### Ändamålsenlig användning

- Denna produkt har konstruerats för privat användning och är ej avsedd för påfrestande, industriell användning.
- Detta aggregat är avsett att anslutas till en vattenkran och styr automatiskt vattenflödet i bevattningssystem.

### Miljöskydd



Emballagematerialen kan återvinnas. Kasta inte emballaget i hushållssoporna utan för dem till återvinning.



Skrotade aggregat innehåller återvinningsbara material som bör gå till återvinning. Överlämna skrotade aggregat till ett lämpligt återvinningssystem.

### Upplysningar om innehållsämnena (REACH)

Aktuell information om substanser finns på:

[www.kaercher.de/REACH](http://www.kaercher.de/REACH)

### Garanti

I respektive land gäller de garantivillkor som publicerats av våra auktoriserade distributörer. Eventuella fel på aggregatet repareras utan kostnad under förutsättning att det orsakats av ett material- eller tillverkningsfel. I frågor som gäller garantin ska du vända dig med kvitto till inköpsstället eller närmaste auktoriserade serviceverkstad.

(Se baksidan för adress)

### Symboler i bruksanvisningen

#### **FÖRSIKTIGHET**

För en möjligen farlig situation som kan leda till lätta personskador eller materiella skador.

## Säkerhetsanvisningar

### FÖRSIKTIGHET

- Anslut inte bevattningsautomaten till dricksvattenssystemet.
- Använd bevattningsautomaten endast med klart sötvatten med en temperatur på maximalt 35°.
- Bevattningsautomaten får endast installeras utomhus.
- Spruta inte vatten direkt på bevattningsautomaten och doppa den aldrig i vatten.
- Kontrollera innan varje användning att bevattningsautomaten är fri från skador. Avbryt användningen om det finns synliga skador.
- Placera bevattningsautomaten endast i vertikal position.
- Använd inte tätningsmassa eller smörjmedel för att ansluta bevattningsautomaten till vattenkranen.
- Dra inte i den anslutna slangen.
- Använd endast 9V batterier (typ 6LR61).
- Installera inte bevattningsautomaten på platser där det bildas kondensvatten eftersom detta kan orsaka skador på batteriet.
- Installera inte bevattningsautomaten i närheten av värmekällor (maximal omgivningstemperatur 60°).
- Använd inte bevattningsautomaten i närheten av apparater eller maskiner som står under spänning.

## Handhavande

Kontrollera att innehållet i leveransen är fullständigt och inte är skadat. Kontakta återförsäljaren vid anmärkningar.

**Figurer och bilder finns på kartongens utfällbara sidor!**



## Beskrivning av aggregatet

**Bilder, se sida 2**

- 1 Reducerstycke (G  $\frac{3}{4}$ )
- 2 Vattenanslutning (G 1) med filterpackning
- 3 Ventilenhet
- 4 Slanganslutning
- 5 Kopplingsdel för slanganslutning
- 6 Manöverenhet
- 7 Batterifack
- 8 Display
- 9 Knappfält

## Beskrivning av displayen

### Bilder, se sida 3

- 1 Menyrad
- 2 Automatisk bevakning
- 3 Manuell bevakning
- 4 Countdown-funktion bevakning
- 5 Avbrott bevakning
- 6 Batteristatus manöverenhet
- 7 Indikering veckodag
- 8 Indikering bevakningsprogram (aktiverat/avaktiverat)
- 9 Bevakningsvaraktighet
- 10 Indikering bevakning är aktiv
- 11 OK-knapp Aktivering/Avaktivering bevakning
- 12 Meny/esc-knapp
- 13 ok-knapp
- 14 Pilknappar
- 15 Klockslag/bevakningstid
- 16 Indikering bevakningsperiod
- 17 Indikering aktuell tid
- 18 Bevakningsperiod (morgon/kväll)

## Funktion

Maskinen har tillgång till fyra lägen.

### **Automatisk bevakning**

- Med den här funktionen kan bevakningsperioder ställas in individuellt och bevakningen aktiveras och avaktiveras automatiskt.

### **Manuell bevakning**

- Med den här funktionen till- eller frånkopplas bevakningen manuellt.

### **Countdown-funktion bevakning**

- Med den här funktionen frånkopplas bevakningen automatiskt efter en önskad period (max. 120 minuter).

### **Avbrott i bevakningen**

- Med den här funktionen avbryts den automatiska bevakningen under 24 timmar.



## Före idrifttagandet

- ➔ Vattenkran måste vara stängd.
- ➔ Skruva fast kopplingsdelen på slanganslutningen.
- ➔ Skruva vid behov fast reducerstycket på vattenanslutningen.
- ➔ Håll ventilenheten i huset och skruva fast vattenkopplingen på vattenkranen.





### **FÖRSIKTIGHET**

*Anslut aldrig bevakningsautomaten till vattenkranen utan den medföljande filterpackningen.*

## Förberedelse manöverenhet

	<p><b>Observera:</b> Batteriet ingår inte i leveransen.</p> <p>➔ Lägg in batteriet åt rätt håll (+/- markering) i batterifacket.</p>
	<p>■ Så snart batteriet lagts in växlar displayen, efter en kort självttest, direkt till inställningsläget för det aktuella klockslaget och veckodagen. Timmarna blinkar i indikeringen för klockslag.</p>





## Ställ in klockslag vid första användningstillfället









	<p><b>Observera:</b> Tiden blinkar automatiskt så snart batteriet har lagts in.</p>
	<p>➔ Ställ in timmarna med pilknapparna.</p>
	<p>➔ Bekräfta med <b>ok-knappen</b>.</p> <p><i>Minuterna blinkar.</i></p>
	<p>➔ Ställ in minuterna med pilknapparna.</p>
	<p>➔ Bekräfta med <b>ok-knappen</b>.</p> <p>■ Tiden är inställd.</p>

## Ställ in veckodag vid första användningstillfället





<p>►Mo Tu We Th Fr Sa Su</p> <p>☀</p> <p>☾</p>	<p>Indikering: Måndag till söndag</p>
<p>← →</p>	<p>→ Ställ in veckodagen med pilknapparna.</p>
<p>Ok</p>	<p>→ Bekräfta med <b>ok-knappen</b>.</p> <p>■ Veckodagen är inställd.</p>

## Inställning automatisk bevattning









<p> auto </p> <p>►Mo ►Tu ►We ►Th ►Fr ►Sa ►Su</p> <p>☀ <input checked="" type="checkbox"/> <input type="checkbox"/> <input type="checkbox"/> <input type="checkbox"/> <input type="checkbox"/> <input type="checkbox"/> <input type="checkbox"/></p> <p>☾ <input type="checkbox"/> <input type="checkbox"/> <input type="checkbox"/> <input type="checkbox"/> <input type="checkbox"/> <input type="checkbox"/> <input type="checkbox"/></p> <p> 00:00  100 min</p>	<p>Indikeringen <i>Bevattning blinkar (aktiverad)</i></p> <p><b>Hänvisning</b>                  Fabriksinställningen för bevattningstid och -period är på morgonen 6:00, 5 minuter och kvällen 21:00, 5 minuter.</p>
<p>← →</p>	<p>Man kan navigera genom bevattningsprogrammet med pilknapparna.</p>
<p><input checked="" type="checkbox"/></p>	<p>→ Markera aktivering/avaktivering bevattning med ok-knappen.</p> <p>Om förinställt klockslag och förinställd period är bra kan fler bevattningsperioder väljas med pilknapparna.</p> <p><b>Hänvisning</b>                  Inställningsläget kan lämnas när som helst med esc/meny-knappen.</p>

	<p>När förinställt klockslag och förinställd period inte är bra:</p> <p>➔ Bekräfta med OK-knappen för att ändra klockslag och period för den aktiva bevakningsperioden.</p> <p><i>Timmarna blinkar.</i></p>
	<p>➔ Ställ in timmarna med pilknapparna.</p>
	<p>➔ Bekräfta med <b>ok-knappen</b>.</p> <p><i>Minuterna blinkar.</i></p>
	<p>➔ Ställ in minuterna med pilknapparna.</p>
	<p>➔ Bekräfta med <b>ok-knappen</b>.</p> <p><i>Bevakningsperioden blinkar.</i></p>
	<p>➔ Ställ in minuterna med pilknapparna.</p>
	<p>➔ Bekräfta med <b>ok-knappen</b>.</p> <ul style="list-style-type: none"> <li>■ Bevakningsperioden är inställd.</li> <li>■ Nu kan fler bevakningsperioder ställas in med pilknapparna.</li> </ul>
	<p>➔ Lämna inställningsläget med esc/menyknappen.</p> <p><i>Automatisk bevakning är aktiverad.</i></p>
<p><b>Hänvisning</b> Växla till inställningsläget för den automatiska bevakningen med esc/menyknappen och pilknapparna för senare ändring av inställningarna.</p>	

## Inställning manuell bevattning





	<p>→ Växla till inställningsläget med <b>esc/ menu-knappen</b>.</p>
	<p><i>Symbolen för manuell bevattning blinkar.</i></p>
	<p>→ Bekräfta med <b>ok-knappen</b>.</p>
	<p><i>Bevattningssymbolen visas.</i></p> <ul style="list-style-type: none"> <li>■ Ventilen öppnar.</li> <li>■ Bevattningen är aktiv.</li> </ul>
	<p>→ Ventilen stänger med <b>esc/meny-knappen</b> och det sker en övergång till automatiskt läge.</p> <p>→ Med <b>OK-knappen</b> stänger ventilen, det sker en övergång till inställningsläget och en ny funktion kan väljas.</p>

## Inställning Countdown-funktion bevattning

	<p>→ Växla till inställningsläget med <b>esc/ menu-knappen</b>.</p>
	<p>→ Välj bevattningsläge med pilknapparna.</p>
	<p><i>Symbolen för Countdown-funktionen blinkar.</i></p>
	<p>→ Bekräfta med <b>ok-knappen</b>.</p> <p><i>Minuterna blinkar.</i></p>
	<p>→ Ställ in minuterna med pilknapparna.</p>
	<p>→ Bekräfta med <b>ok-knappen</b>.</p>
	<p><i>Bevattningssymbolen visas.</i></p> <ul style="list-style-type: none"> <li>■ Countdown-funktionen är aktiverad.</li> <li>■ Ventilen öppnar.</li> <li>■ Bevattningen är aktiv.</li> </ul> <p><i>När Countdown-perioden är slut växlar funktionen till automatiskt läge.</i></p>
	<p>För tidigare avslutning:</p> <p>→ Ventilen stänger med <b>esc/meny-knappen</b> och det sker en övergång till automatiskt läge.</p> <p>→ Med <b>OK-knappen</b> stänger ventilen, det sker en övergång till inställningsläget och en ny funktion kan väljas.</p>



## Avbrott bevattning

	→ Växla till inställningsläget med <b>esc/ menu-knappen</b> .
	→ Välj bevattningsläge med pilknapparna.
	<i>Symbolen för avbrott i bevattningen blinkar.</i>
	→ Bekräfta med <b>ok-knappen</b> . ■ Bevattningsinställningen är avaktiverad under 24 timmar.
	→ Vill man avsluta innan de 24 timmarna har gått kan funktionen avbrytas med OK-knappen eller esc/meny-knappen och det följer en växling till det automatiska läget.

## Drift

- Sätt manöverenhet på ventilenhet.
- Öppna vattenkranen.

## Avsluta driften

I slutet av bevattningssäsongen



- Stäng av vattenkranen.
- Ta bort bevattningsautomaten från vattenkranen och ta loss vattenslangen.
- Manöverenheten måste fortsätta att vara förbunden med ventilenheten.
- Aktivera manuell bevattning så att rest vatten kan tömmas ur bevattningsautomaten.
- Ta bort manöverenhet från ventilenhet.
- Ta ur batteriet.
- Förvara bevattningsautomaten torrt och frostsäkert.

## Skötsel och underhåll

### Rengör filterpackningen.

- Ta regelbundet ur filterpackningen ur vattenanslutningen och spola rent den under rinnande vatten.

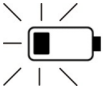
### Batteri

	Batteristatus fullt
	Batteristatus nästan tomt → Byt batteri.
	Batteristatus tomt → Byt batteri. <b>Hänvisning</b> I läget automatisk bevattning stängs ventilen för säkerhet skull. Bevattningen kan inte aktiveras mer.

### Byt batteri

- Ta bort manöverenhet.
- Sätt i ett 9V batteri (Typ 6LR61).  
Avfallshantera förbrukade batterier enligt gällande bestämmelser.
- Sätt manöverenhet på ventilenhet. Var noga med att den sitter korrekt.

### Hänvisning

Det gamla batteriet kan bytas mot ett nytt inom 3 minuter utan att bevattningsinställningarna och programmeringen förloras.

Batterityper som kan användas:

- Alkaline
- Återuppladdningsbara batterier med låg självurladdning och med minst 250 mAh kapacitet.

### Hänvisning

Återuppladdningsbara batterier kanske inte håller en hel säsong.

### Skötsel

Aggregatet är underhållsfritt.

## Åtgärder vid störningar

Störning	Orsak	Åtgärd
Bevatningen utförs inte trots programmering.	Vattenkran stängd.	Öppna vattenkranen.
	Batteri tomt	Sätt i ett 9V batteri (Typ 6LR61).
	Batterieanslutningskontakter oxiderade.	Rengör kontakter.
	Filterpackning tilltäppt.	Rengör filterpackningen.
Ventil öppnas/stängs inte.	Om manöverenheten är borttagen kan ventilen inte öppnas/stängas.	Sätt manöverenhet på ventilenhet.
Ingen display-indikering	Batteri tomt eller kontakter oxiderade.	Lägg in nytt 9V-batteri (typ 6LR61) eller rengör kontakter.
Läckage vid vattenanslutning.	Filterpackning trasig.	Byt ut filterpackningen.
	Vattenanslutningen vid vattenkranen har lossnat.	Skruva fast vattenslutningen igen.

Vid frågor eller problem hjälper närmaste Kärcher filial gärna till. Se baksidan för adress.

### Genomför Reset

- Ta ut batteriet ur batterifacket, tills indikeringen i displayen är helt borta eller
- Inställningarna återställs när OK-knappen trycks in under 5 sekunder.

### Tekniska data

Driftstryck	0,1 - 1,0 (1 - 10)	MPa (bar)
Inmatningstemperatur (max.)	35	°C
Omgivande temperatur	+1 -> +60	°C
Batterityp	9V (6LR61 / Alkaline) 9V (storlek som: 6LR61/återuppladdningsbara batterier med låg självurladdning och minst 250 mAh)	

**Tekniska ändringar förbehålls.**

## Sisällysluettelo

Yleisiä ohjeita . . . . .	16
Turvaohjeet . . . . .	17
Käyttö . . . . .	17
Hoito ja huolto . . . . .	25
Häiriöapu . . . . .	26
Tekniset tiedot . . . . .	26

## Yleisiä ohjeita

### Arvoisa asiakas,



Lue käyttöohje ennen laitteesi käyttämistä, säilytä käyttöohje myöhempää käyttöä tai mahdollista myöhempää omistajaa varten.

### Tarkoituksenmukainen käyttö

- Tämä laite on suunniteltu yksityiskäyttöön eikä vastaa ammattikäyttöön tarkoituksia vaatimuksia.
- Tämä laite ohjaa automaattisesti veden virtausta kastelujärjestelmissä ja on tarkoitettu liitettäväksi vesihanaan.

### Ympäristönsuojelu



Pakkausmateriaalit ovat kierrätettäviä. Älä käsittele pakkauksia kotitalousjätteenä, vaan toimita ne jätteiden kierrätykseen.



Käytetyt laitteet sisältävät arvokkaita kierrätettäviä materiaaleja, jotka tulisi toimittaa kierrätykseen. Tästä syystä toimita kuluneet laitteet vastaaviin keräilylaitoksiin.

### Huomautuksia ainesosista (REACH)

Ajantasaisia tietoja ainesosista löytyy osoitteesta:

**[www.kaercher.de/REACH](http://www.kaercher.de/REACH)**

### Takuu

Kussakin maassa ovat voimassa valtuuttamamme myyntiorganisaation julkaisemat takuehdot. Materiaali- ja valmistusvirheistä aiheutuvat virheet laitteessa korjaamme takuuajana maksutta. Takuutapauksessa ota yhteys ostotositteen kanssa jälleenmyyjään tai lähimpään valtuutettuun huoltoon.

(Osoite, katso takasivua)

### Käyttöohjeessa esiintyvät symbolit



*Mahdollisesti vaarallinen tilanne, joka voi aiheuttaa lievän ruumiinvamman tai ai-neellisia vahinkoja.*

## Turvaohjeet

### VARO

- Älä käytä kasteluautomaattia juomavesijärjestelmissä.
- Käytä kasteluautomaattia vain käsittelemättömän, puhtaan makeanveden virtauksen ohjaamiseen maks. 35°C lämpötilassa.
- Käytä kasteluautomaattia vain ulkoalueilla.
- Suojaa kasteluautomaatti suoralta vesisuihkulta äläkä koskaan upota sitä veteen.
- Tarkasta kasteluautomaatti ennen jokaista käyttöä mahdollisten vaurioiden varalta, keskeytä käyttö, jos havaitset näkyviä vaurioita.
- Asenna kasteluautomaatti vain pystysuoraan asentoon.
- Älä käytä mitään tiiviste- tai voiteluainetta kiinnittäessäsi kasteluautomaatin vesihanaan.
- Älä vedä automaattiin kiinnitetystä vesiletkusta.
- Käytä vain 9V paristoja (tyyppi 6LR61).
- Älä asenna kasteluautomaattia sellaiseen paikkaan, jossa kosteus voi tiivistyä vedeksi, koska paristo voi tällöin vahingoittua.
- Älä asenna kasteluautomaattia lämmönlähteiden lähelle (maksimi ympäristölämpötila 60°C).
- Älä käytä kasteluautomaattia jännitteellisten laitteiden läheisyydessä.

## Käyttö

Kun purat laitteen pakkauksesta, tarkasta, että pakkauksen sisältö on täysimääräinen ja vahingoittumaton. Jos havaitset puutteita ota yhteys myyjäliikkeeseen.

**Katso avattavalla kansisivulla olevia kuvia!**



## Laitekuvaus

**Kuvat, katso sivu 2**

- 1 Supistekappale (G  $\frac{3}{4}$ )
- 2 Vesiliitäntä (G 1) suodatintivisteellä
- 3 Venttiiliyksikkö
- 4 Letkuliitin
- 5 Letkuliittimen liitinos
- 6 Käyttöyksikkö
- 7 Paristolokero
- 8 Näyttö
- 9 Painikekenttä

## Displaykuvaus

### Kuvat, katso sivu 3

- 1 Valikkolista
- 2 Automaattinen kastelu
- 3 Manuaalinen kastelu
- 4 Kastelun countdown-toiminto
- 5 Kastelun keskeytys
- 6 Käyttöyksikön pariston tila
- 7 Viikonpäivän näyttö
- 8 Kasteluohjelman näyttö (aktivoitu/deaktivoitu)
- 9 Kastelun kesto-aika
- 10 Näyttö kastelu aktiivinen
- 11 Kastelun toimintapainike aktivointi/deaktivointi
- 12 valikko / esc-painike
- 13 ok-painike
- 14 Nuolipainikkeet
- 15 Kellonaika / kasteluaika
- 16 Kasteluajan näyttö
- 17 Nykyisen ajan näyttö
- 18 Kastelun ajankohta (aamuisin/iltaisin)

## Toiminto

Laitteen käytettävissä on 4 toimintatilaa.

### **Automaattinen kastelu**

- Tällä toiminnolla kasteluajankohdat voidaan asettaa yksilöllisesti ja aktivoida ja deaktivoida kastelu automaattisesti.

### **Manuaalinen kastelu**

- Tällä toiminnolla kastelu kytketään manuaalisesti päälle ja pois päältä.

### **Kastelun countdown-toiminto**

- Tällä toiminnolla kastelu kytketään halutun ajan kuluttua (maks. 120 minuuttia) automaattisesti pois päältä.

### **Kastelun keskeytys**

- Tällä toiminnolla automaattinen kastelu asetetaan 24 tunnin ajaksi pois toiminnasta.



## Ennen käyttöönottoa

- ➔ Vesihanan tulee olla suljettuna.
- ➔ Kierrä liittinosa letkuliittimeen.
- ➔ Ruuvaa tarvittaessa vesiliitäntään supistekappale.
- ➔ Pidä kiinni kotelon venttiiliyksiköstä ja kierrä vesiliitäntä kiinni vesihanaan.





 **VARO**

Älä koskaan kiinnitä kasteluautomaattia vesihanaan ilman mukana toimitettua suodatintäytettä.

## Käyttöyksikön esivalmistelu

	<p><b>Huomautus:</b> Paristo ei kuulu toimituslaajuuteen.</p> <p>➔ Aseta paristo oikeinpäin (+/- merkinnät) paristolokeroon.</p>
 <p>►Mo ►Tu ►We ►Th ►Fr ►Sa ►Su</p> <p>☀️ ✓ ✓ ✓ ✓ ✓ ✓ ✓</p> <p>☾ ✓ ✓ ✓ ✓ ✓ ✓ ✓</p> <p>🕒 00:00   📞 188min</p>	<p>■ Heti kun paristo on asetettu paikalleen, näyttö vaihtuu lyhyen itsetestauksen jälkeen, suoraan kellonajan ja viikonpäivän asetustilaan. Kellonaikanaäytön tunnit vilkkuvat.</p>

## Kellonajan asetus ensimmäisessä käyttöönotossa

	<p><b>Huomautus:</b> Heti kun paristo on asetettu paikalleen, kellonaika vilkkuu automaattisesti.</p>
	<p>➔ Aseta tunnit nuolipainikkeilla.</p>
	<p>➔ Vahvista asetus <b>ok-painikkeella</b>.</p> <p><i>Minuutit vilkkuvat.</i></p>
	<p>➔ Aseta minuutit nuolipainikkeilla.</p>
	<p>➔ Vahvista asetus <b>ok-painikkeella</b>.</p> <p>■ Kellonaika on asetettu.</p>









## Viikonpäivän asetus ensimmäisessä käyttöönotossa

<p>►Mo Tu We Th Fr Sa Su</p> <p>☀ ☾</p>	<p>Näyttö: Maanantai ... Sunnuntai</p>
<p>← →</p>	<p>→ Aseta viikonpäivä nuolipainikkeilla.</p>
<p>Ok</p>	<p>→ Vahvista asetus <b>ok-painikkeella</b>.</p> <p>■ Viikonpäivä on asetettu.</p>





## Automaattinen kastelun asetus

<p> auto</p> <p>☀ ☾</p> <p>►Mo ►Tu ►We ►Th ►Fr ►Sa ►Su</p> <p>☀ ☾</p> <p>🕒 00:00   🕒 100 min</p>	<p>Kastelunäyttö vilkkuu (aktivoitu)</p> <p><b>Huomautus</b> Kasteluajan ja -keston tehdasasetukset ovat aamuisin klo 6:00, 5 minuuttia ja iltaisin klo 21:00, 5 minuuttia.</p>
<p>← →</p>	<p>Nuolipainikkeilla voi navigoida kasteluohjelman lävitse.</p>
<p>☑</p>	<p>→ Merkkää kastelun toimintapainikkeella aktivointi/deaktivointi.</p> <p>Jos esiasetettu kellonaika ja kesto aika ovat kunnossa, voit valita nuolipainikkeilla muita kasteluajakajaksoja.</p> <p><b>Huomautus</b> Voit koska tahansa poistua asetustilasta painamalla esc/menu-painiketta.</p>











	<p>Jos esiasetettu kellonaika ja kesto aika eivät ole kunnossa:  → Paina ok-painiketta, aktiivisen kasteluajakajakson kellonajan ja kestoajan muuttamiseksi.</p> <p><i>Tunnit vilkkuvat.</i></p>
	<p>→ Aseta tunnit nuolipainikkeilla.</p>
	<p>→ Vahvista asetukset <b>ok-painikkeella</b>.</p> <p><i>Minuutit vilkkuvat.</i></p>
	<p>→ Aseta minuutit nuolipainikkeilla.</p>
	<p>→ Vahvista asetukset <b>ok-painikkeella</b>.</p> <p><i>Kastelun kesto aika vilkkuu.</i></p>
	<p>→ Aseta minuutit nuolipainikkeilla.</p>
	<p>→ Vahvista asetukset <b>ok-painikkeella</b>.</p> <ul style="list-style-type: none"> <li>■ Kastelun kesto aika on asetettu.</li> <li>■ Nuolipainikkeilla voi asettaa muita kasteluajankohtia.</li> </ul>
	<p>→ Poistu asetustilasta painamalla esc/menu-painiketta.</p> <p><i>Automaattinen kastelu on aktivoitu.</i></p>
<p><b>Huomautus</b>  Asetusten muuttamiseksi myöhemmin, paina esc/menu-painiketta ja siirry nuolipainikkeilla automaattisen kastelun asetustilaan.</p>	





## Manuaalisen kastelun asetus

	<p>→ Vaihda asetustilaan painamalla <b>esc/menu</b>-painiketta.</p>
	<p><i>Manuaalisen kastelun symboli vilkkuu.</i></p>
	<p>→ Vahvista asetus <b>ok</b>-painikkeella.</p>
	<p><i>Näytölle tulee kastelusymboli.</i></p> <ul style="list-style-type: none"> <li>■ Venttiili avautuu.</li> <li>■ Kastelu on aktiivisena.</li> </ul>
	<p>→ Sulje venttiili <b>esc/menu</b>-painikkeella ja toiminta vaihtuu takaisin automatiikkatilaan.</p> <p>→ Sulje venttiili <b>ok</b>-painikkeella, tällöin suoritetaan vaihto asetustilaan ja voit valita uuden toiminnon.</p>

## Kastelun countdown-toiminnon asettaminen

	<p>→ Vaihda asetustilaan painamalla <b>esc/ menu-painiketta</b>.</p>
	<p>→ Valitse kastelutila nuolipainikkeilla.</p>
	<p><i>Countdown-toiminnon symboli vilkkuu.</i></p>
	<p>→ Vahvista asetetus <b>ok-painikkeella</b>.</p> <p><i>Minuutit vilkkuvat.</i></p>
	<p>→ Aseta minuutit nuolipainikkeilla.</p>
	<p>→ Vahvista asetetus <b>ok-painikkeella</b>.</p>
	<p><i>Näytölle tulee kastelusymboli.</i></p> <ul style="list-style-type: none"> <li>■ Countdown-toiminto on aktivoitu.</li> <li>■ Venttiili avautuu.</li> <li>■ Kastelu on aktiivisena.</li> </ul> <p><i>Kun countdown:in aikajakso on kulunut, toiminto vaihtuu automaattikatilaan.</i></p>
	<p>Ennenaikainen lopetus:</p> <p>→ Sulje venttiili <b>esc/menu-painikkeella</b> ja toiminta vaihtuu takaisin automaattikatilaan.</p> <p>→ Sulje venttiili <b>ok-painikkeella</b>, tällöin suoritetaan vaihto asetustilaan ja voit valita uuden toiminnon.</p>

## Kastelun keskeytys

	→ Vaihda asetustilaan painamalla <b>esc/ menu-painiketta</b> .
	→ Valitse kastelutila nuolipainikkeilla.
	<i>Kastelun keskeytyksen symboli vilkkuu.</i>
	→ Vahvista asetukset <b>ok-painikkeella</b> . ■ Kasteluasetus deaktivoidaan 24 tunnin ajaksi.
	→ Toiminnon lopettamiseksi ennen 24 tunnin kulumista, sen voi keskeyttää ok-painikkeella tai esc/menu-painikkeella ja toiminto vaihtuu automaattitilaan.

## Käyttö

- Aseta ohjausyksikkö venttiiliyksikköön.
- Avaa vesihana.

## Käytön lopetus

Kastelukauden päättyessä



- Sulje vesihana.
- Irrota kasteluautomaatti vesihanasta ja vesiletkusta.
- Ohjausyksikön tulee pysyä yhdistettynä venttiiliyksikköön.
- Jotta loppuvesi voisi valua pois kasteluautomaatista, aktivoi manuaalinen kastelu.
- Irrota ohjausyksikkö venttiiliyksiköstä.
- Poista paristo.
- Säilytä kasteluautomaattia kuivassa ja pakkaselta suojatussa paikassa.

## Hoito ja huolto

### Suodatintivisteiden puhdistus

- Poista suodatintivisteet säännöllisin väliajoin ja huuhtelee se puhtaaksi juoksevassa vedessä.

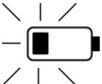
### Akku

	Paristo täynnä
	Paristo melkein tyhjä → Uusi paristo.
	Paristo on tyhjä → Uusi paristo. <b>Huomautus</b> Tilassa automaattinen kastelu venttiili suljetaan varmuuden vuoksi. Kastelua ei voi enää aktivoida.

### Patterin vaihto

- Poista ohjausyksikkö.
- Aseta sisään uusi 9V paristo (tyyppi 6LR61).  
Hävitä käytetty akku voimassa olevien määräysten mukaisesti.
- Aseta ohjausyksikkö venttiiliyksikköön, huomioi oikea istuvuus.

### Huomautus

Vanhan pariston voi korvata 3 minuutin kuluessa uudella paristolla ilman, että kasteluasetukset ja ohjelmointi menetetään muistista.

Soveltuvat paristotyyppit:

- Alkaliparisto
- Uudelleenladattava paristo, jossa pieni itsepurkautuminen ja vähintään 250 mAh kapasiteetti.

### Huomautus

Uudelleenladattavat paristot eivät mahdollisesti kestä koko sesongin ajan.

### Huolto

Laitetta ei tarvitse huoltaa.

## Häiriöapu

Häiriö	Syy	Korjaus
Kastelu ei toimi vaikka ohjelmointi on suoritettu.	Vesihana on suljettuna.	Avaa vesihana.
	Paristo on tyhjä.	Aseta sisään uusi 9V paristo (tyyppi 6LR61).
	Pariston liitäntäpinnat hapettuneet.	Puhdista liitäntäpinnat.
	Suodatintiviste on tukkeutunut.	Puhdista suodatintiviste.
Venttiili ei avaudu / sulkeudu.	Kun käyttöyksikkö on poistettu, venttiili ei voi avautua / sulkeutua.	Aseta ohjausyksikkö venttiiliyksikköön.
Ei display-näyttöä	Paristo tyhjä tai kontaktit hapettuneet.	Aseta sisään uusi 9V paristo (tyyppi 6LR61) tai puhdista kontaktit.
Vuoto vesiliitännässä.	Suodatintiviste ei toimi.	Vaihda suodatintiviste.
	Vesiliitin on irronnut vesihanasta.	Kiinnitä vesiliitin uudelleen.

Kärcher-toimipaikka vastaa mielellään kysymyksiisi ja auttaa mahdollisissa häiriötilanteissa. Osoite, katso takasivua.

### Reset:in suorittaminen

- Ota paristo paristolokerosta, kunnes näyttö display:llä on kokonaan sammunut. tai
- Asetukset palautetaan takaisin painamalla ok-painiketta 5 sekunnin ajan.

### Tekniset tiedot

Käyttöpaine	0,1 - 1,0 (1 - 10)	MPa (baaria)
Tulolämpötila (maks.)	35	°C
Ulkoilman lämpötila	+1 -> +60	°C
Patterin tyyppi	9V (6LR61 / alkali)	
	9V (koko kuten: 6LR61 / uudelleenladattava paristo pienellä itsepurkautumisella ja vähintään 250 mAh)	

**Oikeus teknisiin muutoksiin pidätetään.**

## Innholdsfortegnelse

Generelle merknader	27
Sikkerhetsanvisninger	28
Betjening	28
Pleie og vedlikehold	36
Feilretting	37
Tekniske data	37

## Generelle merknader

### Kjære kunde,



Før første gangs bruk av apparatet, les denne originale bruksanvisningen, følg den og oppbevar den for senere bruk eller for overlevering til neste eier.

## Forskriftsmessig bruk

- Dette apparatet er utviklet for privat bruk og er ikke forberedt for kravene som stilles i kommersiell bruk.
- Dette apparatet er ment for tilkobling til en vannkran og regulerer automatisk vannstrømmen til vanningsystemet.

## Miljøvern



Materialet i emballasjen kan resirkuleres. Ikke kast emballasjen i husholdningsavfallet, men lever den inn til resirkulering.



Gamle maskiner inneholder verdifulle materialer som kan resirkuleres. Disse bør leveres inn til gjenvinning. Gamle maskiner skal derfor avhendes i egne innsamlingssystemer.

## Anvisninger om innhold (REACH)

Aktuell informasjon om stoffene i innholdet finner du under:

[www.kaercher.de/REACH](http://www.kaercher.de/REACH)

## Garanti

Vår ansvarlige salgsorganisasjon for det enkelte land har utgitt garantibetingelsene som gjelder i det aktuelle landet. Eventuelle feil på maskinen blir reparert gratis i garantitiden dersom disse kan føres tilbake til material- eller produksjonsfeil. Ved behov for garantireparasjoner, vennligst henvend deg med kjøpskvitteringen til din forhandler eller nærmeste autoriserte kundeservice.

(Se adresse på baksiden)

## Symboler i bruksanvisningen



### **FORSIKTIG**

For en mulig farlig situasjon som kan føre til mindre personskader eller til materielle skader.

## Sikkerhetsanvisninger

### **FORSIKTIG**

- *Vanningsautomat skal ikke drives som del av drikkevannssystem.*
- *Vanningsautomaten skal kun drives med ubehandlet, rent ferskvann med en temperatur på maksimum 35°C.*
- *Vanningsautomaten skal kun installeres utendørs.*
- *Vanningsautomaten skal ikke utsettes for direkte vannstråle og skal ikke senkes ned i vann.*
- *Vanningsautomaten kontrolleres for skader, skal ikke brukes ved synlige skader.*
- *Vanningsautomaten skal kun plasseres i vertikal posisjon.*
- *Ikke bruk tetningsmasse eller smøremidler ved tilkobling av vanningsautomaten til vannkranen.*
- *Ikke trekk i tilkoblet slange.*
- *Bruk kun 9V batterier (type 6LR61).*
- *Vanningsautomaten skal ikke installeres på steder der det kan dannes kondens (dugg), da det kan føre til skader på batteriene.*
- *Vanningsautomaten skal ikke installeres i nærheten av varmekilder (maks. omgivelsestemperatur 60°C).*
- *Vanningsautomaten skal ikke brukes i nærheten av strømførende apparater.*

## Betjening

Kontroller at innholdet i pakken er fullstendig og uskadet når du pakker ut. Kontakt din forhandler ved eventuelle feil eller skader.

**Illustrasjoner se utfoldingsidene!**



## Beskrivelse av apparatet

**Se side 2 for illustrasjoner**

- 1 Reduseringsstykke (G  $\frac{3}{4}$ )
- 2 Vanntilkobling (G 1) med filterpakning
- 3 Ventilenhet
- 4 Slangetilkobling
- 5 Koblingsdel for slangetilkobling
- 6 Betjeningsenhet
- 7 Batterirom
- 8 Display
- 9 Tastefelt



## Displaybeskrivelse

Se side 3 for illustrasjoner

- 1 Menylist
- 2 Automatisk vanning
- 3 Manuell vanning
- 4 Countdown-funksjon for vanning
- 5 Avbryte vanning
- 6 Batteristatus betjeningsenhet
- 7 Visning ukedag
- 8 Visning vanningsprogram (aktivert/deaktivert)
- 9 Vanningsvarighet
- 10 Visning vanning er aktiv
- 11 Bekreftelsestast aktivering/deaktivering vanning
- 12 meny / esc-tast
- 13 ok-taste
- 14 Piltaster
- 15 Klokkeslett / vanningstidspunkt
- 16 Visning vanningstid
- 17 Visning aktuell tid
- 18 Vanningstidsrom (morgen/kveld)

## Funksjon

Apparatet har 4 tilgjengelige moduser.

### **Automatisk vanning**

- Med denne funksjonen kan vanningstidsrom stilles inn separat, og vanningen aktiveres og deaktiveres automatisk.

### **Manuell vanning**

- Med denne funksjonen kobles vanningen på eller av manuelt.

### **Countdown-funksjon for vanning**

- Med denne funksjonen slås vanningen av automatisk etter ønsket tid (maks. 120 minutter).

### **Avbryte vanning**

- Med denne funksjonen utsettes den automatiske vanningen i 24 timer.

## Før igangsetting

- ➔ Vannkranen må være stengt.
- ➔ Skru kolingsdelen på slangekoblingen.
- ➔ Ved behov, skru reduseringsstykket på vanntilkoblingen.
- ➔ Ventilenheten holdes i huset og vanntilkoblingen skrues på vannkranen.





### **⚠ FORSIKTIG**

*Ikke koble vanningsautomaten til vannkranen uten den vedlagte filterpakningen.*

## Forberedelse av betjeningsenhet

	<p><b>Merk:</b> Batterier er ikke inkludert i leveransen.</p> <p>➔ Sett inn batteriene i korrekt posisjon (+/-merking) i batterirommet.</p>
	<p>■ Så snart batterier er lagt inn skifter indikasjonen, etter en kort selvtest, direkte til innstillingsmodus for aktuelt klokkeslett og ukedag. I visningen av klokkeslett blinker timetallet.</p>

## Stille inn klokkeslett ved første gangs bruk









	<p><b>Merk:</b> Straks batteriene er blitt lagt inn, blinker klokkeslettet automatisk.</p>
	<p>➔ Bruk piltastene til å stille inn timene.</p>
	<p>➔ Bekreft med <b>ok-tasten</b>.</p> <p><i>Minuttene blinker.</i></p>
	<p>➔ Bruk piltastene til å stille inn minuttene.</p>
	<p>➔ Bekreft med <b>ok-tasten</b>.</p> <p>■ Klokkeslett er stilt inn.</p>

## Stille inn ukedag ved første gangs bruk





<p>►Mo Tu We Th Fr Sa Su</p> <p>☀</p> <p>☾</p>	<p>Indikator: Mandag til søndag</p>
<p>← →</p>	<p>→ Still inn ukedag med piltastene.</p>
<p>Ok</p>	<p>→ Bekreft med <b>ok-tasten</b>.</p> <p>■ Ukedagen er innstilt.</p>

## Innstilling automatisk vanning









<p> auto</p> <p>☀ ☾</p> <p>►Mo ►Tu ►We ►Th ►Fr ►Sa ►Su</p> <p>☀ ☾</p> <p>🕒 00:00   🕒 100 min</p>	<p><i>Visning av vanning (aktivert) blinker</i></p> <p><b>Merknad</b> Fabrikkinnstilling for vanningstid og varighet er morgen 6:00, 5 minutter og kveld 21:00, 5 minutter.</p>
<p>← →</p>	<p>Med piltastene kan det manøvreres gjennom vanningsprogrammet.</p>
<p>☑</p>	<p>→ Med bekreftelsestasten markeres aktivering/deaktivering vanning.</p> <p>Når det forinnstille klokkeslett og varighet er i orden, kan det velges flere vanningstidsrom med piltastene.</p> <p><b>Merknad</b> Med esc/meny-tasten kan du forlate innstillingsmodus når som helst.</p>

	<p>Dersom forinnstilt klokkeslett og varighet ikke er i orden:</p> <p>➔ Bekreft med ok-tasten for å endre klokkeslett og varighet av aktivt vanningstidsrom.</p> <p><i>Timene blinker.</i></p>
	<p>➔ Bruk piltastene til å stille inn timene.</p>
	<p>➔ Bekreft med <b>ok-tasten</b>.</p> <p><i>Minuttene blinker.</i></p>
	<p>➔ Bruk piltastene til å stille inn minuttene.</p>
	<p>➔ Bekreft med <b>ok-tasten</b>.</p> <p><i>Vanningsvarighet blinker.</i></p>
	<p>➔ Bruk piltastene til å stille inn minuttene.</p>
	<p>➔ Bekreft med <b>ok-tasten</b>.</p> <ul style="list-style-type: none"> <li>■ Vanningsvarigheten er innstilt.</li> <li>■ Nå kan du stille inn flere vanningstidsrom med piltastene.</li> </ul>
	<p>➔ Gå ut av innstillingsmodus med esc/meny-tasten.</p> <p><i>Automatisk vanning er aktivert.</i></p>
<p><b>Merknad</b>          For senere endring av innstillingene, gå til innstillingsmodus for automatisk vanning med esc/meny-tasten og piltastene.</p>	





## Innstilling manuell vanning

	<p>→ Med <b>esc/menu-tasten</b> veksler du til innstillingsmodusen.</p>
	<p><i>Symbolet for manuell vanning blinker.</i></p>
	<p>→ Bekreft med <b>ok-tasten</b>.</p>
	<p><i>Vanningssymbolet vises.</i></p> <ul style="list-style-type: none"> <li>■ Ventilen åpnes.</li> <li>■ Vanningen er aktiv.</li> </ul>
	<p>→ Ved hjelp av <b>esc/meny-tasten</b> lukkes ventilen og det skiftes til automatisk modus.</p> <p>→ Med <b>ok-tasten</b> lukkes ventilen, det skiftes til innstillingsmodus og det kan velges en ny funksjon.</p>

## Innstilling countdown-funksjon for vanning

	<p>→ Med <b>esc/menu-tasten</b> veksler du til innstillingsmodusen.</p>
	<p>→ Velg vanningsmodus med piltastene.</p>
	<p><i>Symbolet for countdown-funksjon blinker.</i></p>
	<p>→ Bekreft med <b>ok-tasten</b>.</p> <p><i>Minuttene blinker.</i></p>
	<p>→ Bruk piltastene til å stille inn minuttene.</p>
	<p>→ Bekreft med <b>ok-tasten</b>.</p>
	<p><i>Vanningssymbolet vises.</i></p> <ul style="list-style-type: none"> <li>■ Countdown-funksjonen er aktivert.</li> <li>■ Ventilen åpnes.</li> <li>■ Vanningen er aktiv.</li> </ul> <p><i>Etter utløpt tid for countdowns skifter funksjonen til automatisk modus.</i></p>
	<p>For å avslutte før tiden:</p> <p>→ Ved hjelp av <b>esc/meny-tasten</b> lukkes ventilen og det skiftes til automatisk modus.</p> <p>→ Med <b>ok-tasten</b> lukkes ventilen, det skiftes til innstillingsmodus og det kan velges en ny funksjon.</p>

## Avbryte vanning

	→ Med <b>esc/menu-tasten</b> veksler du til innstillingsmodusen.
	→ Velg vanningsmodus med piltastene.
	<i>Symbolet for å avbryte vanningen vises.</i>
	→ Bekreft med <b>ok-tasten</b> . ■ Vanningsinnstillingen er deaktivert i 24 timer.
	→ For avslutning av prosedyren før 24 timer, kan funksjonen avbrytes med ok-tasten eller esc/meny-tasten, og det skiftes til automatisk modus.

## Drift

- Sett betjeningsenheten på ventilenheten.
- Åpne vannkranen.

## Etter bruk

Ved avslutning av vanningsseasonen



- Steng vannkranen.
- Skille vanningsautomat fra vannkran og vannslange.
- Betjeningsenheten skal holdes koblet til ventilenheten.
- Manuell vanning aktiveres, slik at resten av vannet kan tømmes ut av vanningsautomaten.
- Skille betjeningsenheten fra ventilenheten.
- Batteri tas ut.
- Lagre vanningsautomaten på et tørt og frostsikkert sted.

## Pleie og vedlikehold

### Filterpakning rengjøres

- Filterpakning i vanntilkoblingen tas ut regelmessig og skylles under rennende vann.

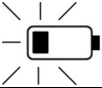
### Batteri

	Batteristatus full
	Batteristatus nesten tom → Skift batteri.
	Batteristatus tom → Skift batteri. <b>Merknad</b> I modus for automatisk vanning lukkes ventilen for sikkerhets skyld. Vanningen kan ikke lenger aktiveres.

### Skifte batteri

- Ta av betjeningsenhet.  
→ Nytt 9V batteri (type 6LR61) legges inn.  
Brukte batterier skal avhendes i henhold til gjeldende bestemmelser.  
→ Sett betjeningsenheten på ventilenheten, pass på at den sitter godt.

### Merknad

Det brukte batteriet kan være ute i 3 minutter mens et nytt batteri settes inn, uten at vanningsinnstillingene og programmeringen går tapt.

Brukbare batterityper:

- Alkaliske
- Gjenoppladbare batterier med lav selvutlading og minst 250 mAh kapasitet.

### Merknad

Gjenoppladbare batterier holder under visse forhold ikke en hel sesong.

### Vedlikehold

Høytrykksvaskeren er vedlikeholdsfri.



## Feilretting

Feil	Årsak	Tiltak
Vanning skjer ikke på tross av programmering.	Vannkran lukket.	Åpne vannkranen.
	Batteri tomt.	Nytt 9V batteri (type 6LR61) legges inn.
	Batterikontakter oksidert (irret).	Rengjør kontaktene.
	Filterpakning tilstoppet.	Filterpakning rengjøres.
Ventil åpner/lukker ikke.	Ved avtatt betjeningsenhet kan ikke ventilen åpnes/lukkes.	Sett betjeningsenheten på ventilenheten.
Ingen display-visning	Batteriet tomt eller kontaktene oksidert.	Sett inn nytt 9V batteri (type 6LR61) eller rengjør kontaktene.
Lekkasje på vanntilkobling.	Filterpakning defekt.	Skift filterpakning.
	Vanntilkoblingen er løsnet fra vannkranen.	Skru fast vanntilkoblingen igjen.

Våre Kärcher-avdelinger hjelper deg gjerne ved feil eller om du har spørsmål. Se baksiden for adressen.

### Gjennomfør reset

- Ta batteriet ut av batterirommet til visningen i displayet er helt slukket. eller
- Ved å trykke i 5 sekunder på ok-tasten blir innstillingen tilbakestilt.

### Tekniske data

Driftstrykk	0,1 - 1,0 (1 - 10)	MPa (bar)
Vanntilførsels-temperatur (max)	35	°C
Omgivelsestemperatur	+1 -> +60	°C
Batteritype	9V (6LR61 / Alkalisk) 9V (størrelse som: 6LR61 / gjenoppladbare batterier med lav selvutlading og minst 250 mAh)	

*Det tas forbehold om tekniske endringer.*

## Indholdsfortegnelse

Generelle henvisninger . . . . .	38
Sikkerhedsanvisninger . . . . .	39
Betjening . . . . .	39
Pleje og vedligeholdelse . . . . .	47
Hjælp ved fejl . . . . .	48
Tekniske data . . . . .	48

## Generelle henvisninger

### Kære kunde



Læs original brugsanvisning inden første brug, følg anvisningerne og opbevar vejledningen til senere efterlæsning eller til den næste ejer.

### Bestemmelsesmæssig anvendelse

- Denne maskine blev udviklet til privat brug og er ikke beregnet til erhvervsmæssig brug.
- Maskinen sluttes til en vandhane og regulerer automatisk vandstrømmen i vandingsystemet.

### Miljøbeskyttelse



Emballagen kan genbruges. Smid ikke emballagen ud sammen med det almindelige husholdningsaffald, men aflever den til genbrug.



Udtjente apparater indeholder værdifulde materialer, der kan og bør afleveres til genbrug. Aflever derfor udtjente apparater på en genbrugsstation eller lignende.

### Henvisninger til indholdsstoffer (REACH)

Aktuelle oplysninger til indholdsstoffer finder du på:

[www.kaercher.de/REACH](http://www.kaercher.de/REACH)

### Garanti

I de enkelte lande gælder de af vore forhandlere fastlagte garantibetingelser. Eventuelle fejl på apparatet afhjælpes gratis inden for garantien, såfremt fejlen kan tilskrives en materiale- eller produktionsfejl. Hvis De ønsker at gøre garantien gældende, bedes De henvende Dem til Deres forhandler eller nærmeste kundeservice medbringende kvittering for købet.

(Se adressen på bagsiden)

### Symbolerne i driftsvejledningen

**FORSIGTIG**

*En muligvis farlig situation, som kan føre til personskader eller til materialeskader.*

## Sikkerhedsanvisninger

### **FORSIGTIG**

- Vandingsautomaten må ikke bruges sammen med drikkevandssystemet.
- Vandingsautomaten må kun bruges med ubehandlet, klart ferskvand som har en temperatur på max. 35°C .
- Vandingsautomaten må kun installeres udendørs.
- Vandingsautomaten må ikke sprøjtes direkte med vand og ikke dykkes ned i vand.
- Før hver brug skal vandingsautomaten kontrolleres for skader og ved synlige skader, skal der sættes ud af drift.
- Vandingsautomaten må kun opstilles i opret stilling.
- Brug aldrig fugemasse eller smøremidler for at tilslutte vandingsautomaten til vandhanen.
- Træk aldrig i den tilsluttede slange.
- Brug kun 9V batterier (type 6LR61).
- Vandingsautomaten må ikke installeres steder, hvor der dannes kondensvand, det kan beskadige batterierne.
- Vandingsautomaten må ikke installeres i nærheden af varmekilder (max. omgivelsestemperatur 60°C).
- Vandingsautomaten må ikke drives i nærheden af apparater, som står under spænding.

## Betjening

Kontroller ved udpakningen, om indholdet er komplet og om der evt. er skader. Kontakt Deres forhandler i tilfælde af transportskader.

**Se hertil figurerne på siderne!**



## Beskrivelse af apparat

**Se figurerne på side 2**

- 1 Overgangsstykke (G  $\frac{3}{4}$ )
- 2 Vandtilslutning (G 1) med filtertætning
- 3 Ventilenhed
- 4 Slangetilslutning
- 5 Koblingsstykke til slangetilslutningen
- 6 Betjeningsenhed
- 7 Batterikasse
- 8 Display
- 9 Tastaturfelt

## Displaybeskrivelse

Se figurerne på side 3

- 1 Menuliste
- 2 Automatisk vanding
- 3 Manuel vanding
- 4 Countdown-funktion vanding
- 5 Afbrydelse vanding
- 6 Batteristatus betjeningsenhed
- 7 Visning ugedag
- 8 Visning vandingsprogram (aktiveret/deaktiveret)
- 9 Vandingstid
- 10 Visning vanding er aktiv
- 11 Kvitteringsknap aktivering/deaktivering vanding
- 12 menu / esc-tast
- 13 ok-tast
- 14 Pil-taster
- 15 Klokkeslæt / vandingstid
- 16 Visning vandingstid
- 17 Visning aktuel tid
- 18 Vandingstidsrum (om morgenen/aftenen)

## Funktion

Apparatet har 4 funktioner til rådighed.

### **Automatisk vanding**

- Med denne funktion kan vandingstidsrum indstilles individuelt og vandingen aktiveres og deaktiveres automatisk.

### **Manuel vanding**

- Med denne funktion til- og frakobles vandingen manuelt.

### **Countdown-funktion vanding**

- Med denne funktion frakobles vandingen automatisk efter en indstillet tid (maks. 120 min.).

### **Afbrydelse af vanding**

- Med denne funktion standses den automatiske vanding i 24 timer.



## Inden idrifttagning

- ➔ Vandhanen skal være lukket.
- ➔ Skru koblingsstykket på slangetilslutningen.
- ➔ Ved behov skrues overgangsstykket på vandtilslutningen.
- ➔ Hold ventilenheden fast på huset og skru vandtilslutningen på vandhanen.





### **⚠ FORSIGTIG**

*Vandingsautomaten må aldrig tilsluttes til vandhanen uden vedlagt filttertætning.*

## Forberedelse betjeningsenhed

	<p><b>Bemærk:</b> Batteriet leveres ikke med.</p> <p>➔ Læg batteriet rigtigt i batterirummet (+/- tegn).</p>
	<p>■ Så snart batteriet er lagt i, skifter visningen efter en kort selvtest direkte til indstillingsmodus for det aktuelle klokkeslæt og ugedagen. Timerne fra klokkeslættet blinker i visningen.</p>



## Indstil klokkeslættet ved første ibrugtagning









	<p><b>Bemærk:</b> Så snart batteriet er lagt i, blinker klokkeslættet automatisk.</p>
	<p>➔ Indstil timerne med piltasterne.</p>
	<p>➔ Bekræft med <b>ok-tasten</b>.</p> <p><i>Minutterne blinker.</i></p>
	<p>➔ Indstil minutterne med piltasterne.</p>
	<p>➔ Bekræft med <b>ok-tasten</b>.</p> <p>■ Klokkeslættet er indstillet.</p>

## Indstil ugedagen ved første ibrugtagning

<p>►Mo Tu We Th Fr Sa Su</p> <p>☀</p> <p>☾</p>	<p>Display: Mandag til søndag</p>
<p>← →</p>	<p>→ Indstil ugedagen med piltasterne.</p>
<p>Ok</p>	<p>→ Bekræft med <b>ok-tasten</b>.</p> <p>■ Ugedagen er indstillet.</p>

## Indstilling automatisk vanding





<p> auto</p> <p>►Mo ►Tu ►We ►Th ►Fr ►Sa ►Su</p> <p>☀ <input checked="" type="checkbox"/> <input type="checkbox"/> <input type="checkbox"/> <input type="checkbox"/> <input type="checkbox"/> <input type="checkbox"/> <input type="checkbox"/></p> <p>☾ <input type="checkbox"/> <input type="checkbox"/> <input type="checkbox"/> <input type="checkbox"/> <input type="checkbox"/> <input type="checkbox"/> <input type="checkbox"/></p> <p> 00:00    00 min</p>	<p>Visningen vanding blinker (aktiveret)</p> <p><b>OBS</b>          Fabriksindstillingen for vandingstiden er 5 min. kl. 6:00 om morgenen og 5 min. kl. 21:00 om aftenen.</p>
<p>← →</p>	<p>Med piltasterne kan man navigere gennem vandingsprogrammet.</p>
<p><input checked="" type="checkbox"/></p>	<p>→ Marker med kvitteringsknap aktivering/deaktivering vanding</p> <p>Hvis det programmerede klokkeslæt og tiden er i orden, kan der vælges yderligere vandingstidsrum med piltasterne.</p> <p><b>OBS</b>          Med esc/menu-knappen kan indstillingsmodussen til enhver tid forlades.</p>

	<p>Hvis det programmerede klokkeslæt og tiden ikke er i orden skal:  → der bekræftes med ok-knappen, for at ændre klokkeslæt og tid på det aktive vandingstidsrum.</p> <p><i>Timerne blinker.</i></p>
	<p>→ Indstil timerne med piltasterne.</p>
	<p>→ Bekræft med <b>ok-tasten</b>.</p> <p><i>Minutterne blinker.</i></p>
	<p>→ Indstil minutterne med piltasterne.</p>
	<p>→ Bekræft med <b>ok-tasten</b>.</p> <p><i>Vandingstiden blinker.</i></p>
	<p>→ Indstil minutterne med piltasterne.</p>
	<p>→ Bekræft med <b>ok-tasten</b>.</p> <ul style="list-style-type: none"> <li>■ Vandingstiden er indstillet.</li> <li>■ Vha. piltasterne kan nu yderligere vandingstider indstilles.</li> </ul>
	<p>→ Forlad indstillingsmodus med esc/menu-tasten.</p> <p><i>Den automatiske vanding er aktiveret.</i></p>

**OBS**









Til senere ændring af indstillingerne med esc/menu-knappen og piltasterne skal der skiftes til den automatiske vandings indstillingsmodus.

## Indstilling manuel vanding





	→ Skift til indstillingsmodus med <b>esc/ menu-tasten</b> .
	<i>Symbolet for manuel vanding blinker.</i>
	→ Bekræft med <b>ok-tasten</b> .
	<i>Vandingssymbolet vises.</i> <ul style="list-style-type: none"><li>■ Ventilen åbner.</li><li>■ Vandingen er aktiv.</li></ul>
	→ Med <b>esc/menu-knappen</b> lukkes ventilen og der skiftes om til automatikmodus. → Med <b>ok-knappen</b> lukker ventilen, der skiftes om til indstillingsmodus, og der kan vælges en ny funktion.



## Indstilling countdown-funktion vanding

	<p>→ Skift til indstillingsmodus med <b>esc/ menu-tasten</b>.</p>
	<p>→ Vælg vandingsmodussen med piltasterne.</p>
	<p><i>Symbolet for countdown-funktion blinker.</i></p>
	<p>→ Bekræft med <b>ok-tasten</b>.</p> <p><i>Minutterne blinker.</i></p>
	<p>→ Indstil minutterne med piltasterne.</p>
	<p>→ Bekræft med <b>ok-tasten</b>.</p>
	<p><i>Vandingssymbolet vises.</i></p> <ul style="list-style-type: none"> <li>■ Countdown-funktionen er aktiveret.</li> <li>■ Ventilen åbner.</li> <li>■ Vandingen er aktiv.</li> </ul> <p><i>Når countdown er udløbet, skifter funktionen til automatikmodus.</i></p>
	<p>For tidlig afslutning:</p> <p>→ Med <b>esc/menu-knappen</b> lukkes ventilen og der skiftes om til automatikmodus.</p> <p>→ Med <b>ok-knappen</b> lukker ventilen, der skiftes om til indstillingsmodus, og der kan vælges en ny funktion.</p>

## Afbrydelse vanding

	→ Skift til indstillingsmodus med <b>esc/ menu-tasten</b> .
	→ Vælg vandingsmodussen med piltasterne.
	<i>Symbolet for afbrydelse af vanding blinker.</i>
	→ Bekræft med <b>ok-tasten</b> . ■ Vandingsindstillingen er deaktiveret i 24 timer.
	→ For at afslutte inden de 24 timer er gået, trykkes ok-knappen eller esc/menu-knappen, og der skiftes om til automatikmodus.

## Drift

- Sæt betjeningsenheden på ventilenhed.
- Åbn for vandhanen.

## Efter brug

I afslutningen af en vandingsæson



- Luk for vandhanen.
- Adskil vandingsautomaten fra vandhanen og vandslangen.
- Betjeningsenheden skal forblive forbundet med ventilenheden.
- Aktiver manuel vanding for at dræne det resterende vand fra vandingsautomaten.
- Fjern betjeningsenheden fra ventilenheden.
- Fjern batterierne.
- Vandingsautomaten skal opbevares et tørt og frostbeskyttet sted.

## Pleje og vedligeholdelse

### Rense filtertætningen

- Fjern filtertætningen i vandtilslutningen i regelmæssige intervaller og skyld den under flydende vand.

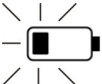
### Batteri

	Batteristatus fuld
	Batteristatus er næsten tom → Udskift batteriet.
	Batteristatus tom → Udskift batteriet. <b>OBS</b> I modussen automatisk vanding lukkes ventilen for en sikkerheds skyld. Vandingen kan ikke længere aktiveres.

### Udskift batterier

- Tag betjeningsenheden af.
- Et nyt 9V batteri (type 6LR61) sættes i.  
Gamle batterier skal bortskaffes ifølge de gældende bestemmelser.
- Sæt betjeningsenheden korrekt på ventilenheden.

### OBS

Det gamle batteri kan udskiftes med et nyt indenfor 3 minutter uden at vandringsindstillingerne og programmeringen går tabt.

Anvendelige batterityper:

- Alkaline
- Genopladeligt batteri med ringe selvafladning og med mindst 250 mAh kapacitet.

### OBS

Genopladelige batterier holder eventuelt ikke en hel sæson.

### Vedligeholdelse

Højtryksrensere er vedligeholdelsesfri.

## Hjælp ved fejl

Fejl	Årsag	Afhjælpning
Vandingen gennemføres ikke til trods for programmeringen.	Vandhanen lukket.	Åbn for vandhanen.
	Batteri tom.	Et nyt 9V batteri (type 6LR61) sættes i.
	Batteriets kontakter er oxideret.	Rens kontakterne.
	Filtærtætningen tilstoppet.	Rens filtærtætningen
Ventil åbnes / lukkes ikke.	Ved aftaget betjeningsenhed kan ventilen ikke åbnes / lukkes.	Placer betjeningsenheden på ventilenheden.
Ingen displayvisning	Batteri tom eller kontakter oxideret.	Et nyt 9V batteri (type 6LR61) sættes i eller kontakterne renses.
Lækage på vandtilslutningen.	Filtærtætningen defekt.	Udskift filtærtætningen.
	Vandtilslutningen på vandhanen har løsnet sig.	Skru vandtilslutningen fast igen.

Vores Kärcher-afdeling hjælper gerne, hvis De har spørgsmål, eller der er fejl på støvsugeren. Se adressen på bagsiden.

### Gennemfør reset

- Tag batteriet ud af batterirummet indtil visningen på displayet er slukket helt eller
- Indstillingen resettes ved at trykke 5 sek. på ok-knappen.

### Tekniske data

Driftstryk	0,1 - 1,0 (1 - 10)	MPa (bar)
Forsyningstemperatur, maks.	35	°C
Omgivelsestemperatur	+1 -> +60	°C
Batteritype	9V (6LR61 / Alkaline)	
	9V (konstruktionsstørrelse som: 6LR61 / genopladeligt batteri med ringe selvafladning og med mindst 250 mAh)	

**Der tages forbehold for tekniske ændringer.**

## Sisukord

Üldmärkusid . . . . .	49
Ohutusalsed märkused . . . . .	50
Käsitsemine . . . . .	50
Korrashoid ja tehnohooldus . . . . .	58
Abi häirete korral . . . . .	59
Tehnilised andmed . . . . .	59

## Üldmärkusid

### Väga austatud klient



Enne sesadme esmakordset kasutuselevõttu lugege läbi algupärane kasutusjuhend, toimige sellele vastavalt ja hoidke see hilisema kasutamise või uue omaniku tarbeks alles.

### Sihipärane kasutamine

- See seade töötati välja erakasutuseks ega ole ette nähtud professionaalse kasutamise jaoks kaasnevaks koormuseks.
- See seade on ette nähtud ühendamiseks veekraaniga ning reguleerib automaatselt veevoolu niisutussüsteemides.

### Keskkonnakaitse



Pakendmaterjalid on taaskasutatavad. Palun ärge visake pakendeid majapidamisprahi hulka, vaid suunake need taaskasutusse.



Vanad seadmed sisaldavad taaskasutatavaid materjale, mis tuleks suunata taaskasutusse. Palun likvideerige vanad seadmed seetõttu vastavate kogumissüsteemide kaudu.

### Märkusi koostisainete kohta (REACH)

Aktuaalse info koostisainete kohta leiate aadressilt:

[www.kaercher.de/REACH](http://www.kaercher.de/REACH)

### Garantii

Igas riigis kehtivad meie volitatud müügiesindaja antud garantiitingimused. Seadmel esinevad rikked kõrvaldame garantiiajal tasuta, kui põhjuseks on materjali- või valmistusviga. Garantiijuhtumi korral palume pöörduda müüja või lähima volitatud klienditeenistuse poole, esitades ostu tõendava dokumendi.

(Aadressi vt tagaküljelt)

### Kasutusjuhendis olevad sümbolid

#### **ETTEVAATUS**

Osutab võimalikule ohtlikule olukorrale, mis võib põhjustada kergemaid vigastusi või tekitada materiaalselt kahju.

## Ohutusalsed märkused

### **ETTEVAATUS**

- Ärge kasutage niisutusautomaati joogivee süsteemides.
- Käitage niisutusautomaati ainult töötlemata puhta mageveega temperatuuril kuni maksimaalselt 35°C.
- Paigaldage niisutusautomaat ainult välistingimustesse.
- Ärge suunake niisutusautomaadile veejuga ning ärge kastke seda kunagi vette.
- Kontrollige niisutusautomaati enne iga kasutamist vigastuste osas, nähtavate vigastuste korral peatage kasutamine.
- Paigaldage niisutusautomaat ainult vertikaalselt.
- Ärge kasutage tihendmassi ega määrdeaineid, et niisutusautomaati veekraaniga ühendada.
- Ärge tirige ühendatud voolikut.
- Kasutage ainult 9V patareisid (tüüp 6LR61).
- Ärge paigaldage niisutusautomaati kohtadesse, kus moodustub kondensveett, sest seeläbi võib patarei viga saada.
- Ärge paigaldage niisutusautomaati soojusallikate lähedusse (maksimaalne ümbrustemperatuur 60°C).
- Ärge käitage niisutusautomaati pinge all olevate seadmete läheduses.

## Käsitsemine

Lahtipakkimisel kontrollige, kas pakendi sisu on täielik ja vigastamata. Puuduste korral palume teavitada toote müüjat.

**Jooniseid vt volditaval leheküljel!**



## Seadme osad

### Joonised vt lk 2

- 1 Reduktor (G  $\frac{3}{4}$ )
- 2 Filtritihendiga veeliitmik (G 1)
- 3 Ventili moodul
- 4 Vooliku ühendus
- 5 Voolikuühenduse ühendusdetail
- 6 Juhtseade
- 7 Akupesa
- 8 Ekraan
- 9 Klahvistik

## Ekraani kirjeldus

### Joonised vt lk 3

- 1 Menüüriba
- 2 Automaatne niisutamine
- 3 Käsitsi niisutamine
- 4 Niisutuse mahaloendusfunktsioon
- 5 Niisutamise katkestus
- 6 Juhtseadme aku olek
- 7 Nädalapäeva näit
- 8 Niisutusprogrammi näit (aktiveeritud/deaktiveeritud)
- 9 Niisutuse kestvus
- 10 Niisutuse näit on aktiveeritud
- 11 Niisutuse aktiveerimise/deaktiveerimise kinnitusklahv
- 12 menu / esc-klahv
- 13 ok-klahv
- 14 Nooleklahvid
- 15 Kellaaeg / niisutamise aeg
- 16 Niisutusaja näit
- 17 Aktuaalse aja näit
- 18 Niisutuse ajavahemik (hommikuti/õhtuti)

## Funktsioon

Seadmel on 4 töörežiimi.

### **Automaatne niisutamine**

- Selle funktsiooni abil saab niisutuse ajavahemikke individuaalselt seadistada ning niisutus aktiveeritakse ja deaktiveeritakse automaatselt.

### **Käsitsi niisutamine**

- Selle funktsiooniga lülitatakse niisutus käsitsi sisse või välja.

### **Niisutuse mahaloendusfunktsioon**

- Selle funktsiooni abil lülitatakse niisutus pärast soovitud aja möödumist (maks. 120 minutit) automaatselt välja.

### **Niisutuse katkestamine**

- Selle funktsiooniga katkestatakse automaatne niisutamine 24 tunniks.



## Enne seadme kasutuselevõttu

- ➔ Veekraan peab olema suletud.
- ➔ Kruvige ühendusdetail voolikuühendusele.
- ➔ Vajadusel kruvige reductor veeliitmikule.
- ➔ Hoidke ventiili vastu korpus ja kruvige veeühendus veekraanile.





### **⚠ ETTEVAATUS**

Ärge kunagi ühendage niisutusautomaati veekraaniga ilma juurdekuuluva filtritihendita.

## Juhtseadme ettevalmistamine

	<p><b>Märkus:</b> Aku ei ole tarnekomplektis.</p> <p>➔ Pange aku õiges asendis (+/- tähis) akusse.</p>
	<ul style="list-style-type: none"> <li>■ Niipea kui patarei on kohal, vahetub näit ning pärast lühikest automaattesti kuvatakse aktuaalse kellaaja ja nädalapäeva määramiseks seaderežiim. Kellaaja näidul vilguvad tunnid.</li> </ul>

## Kellaaja seadistamine esmakordsel kasutuselevõtmisel



	<p><b>Märkus:</b> Niipea, kui aku on sisse pandud, hakkab kellaaja näit automaatselt vilkuma.</p>
	<p>➔ Seadistage tunnid nooleklahvidega.</p>
	<p>➔ Kinnitage <b>ok-klahviga</b>.</p> <p><i>Vilguvad minutid.</i></p>
	<p>➔ Seadistage minutid nooleklahvidega.</p>
	<p>➔ Kinnitage <b>ok-klahviga</b>.</p> <ul style="list-style-type: none"> <li>■ Kellaageg on seadistatud.</li> </ul>











## Nädalapäeva määramine esmakordsel kasutuselevõtmisel





<p>►Mo Tu We Th Fr Sa Su</p> <p>☀</p> <p>☾</p>	<p>Näit: Esmaspäev kuni pühapäev</p>
<p>← →</p>	<p>→ Seadistage nädalapäev nooleklahvidega.</p>
<p>Ok</p>	<p>→ Kinnitage <b>ok-klahviga</b>.</p> <p>■ Nädalapäev on seadistatud.</p>

## Automaatse niisutamise seadistamine









<p> auto</p> <p>►Mo ►Tu ►We ►Th ►Fr ►Sa ►Su</p> <p>☀ <input checked="" type="checkbox"/> <input type="checkbox"/> <input type="checkbox"/> <input type="checkbox"/> <input type="checkbox"/> <input type="checkbox"/> <input type="checkbox"/></p> <p>☾ <input type="checkbox"/> <input type="checkbox"/> <input type="checkbox"/> <input type="checkbox"/> <input type="checkbox"/> <input type="checkbox"/> <input type="checkbox"/></p> <p> 00:00    100 min</p>	<p><i>Vilgub niisutuse näit (aktiveeritud)</i></p> <p><b>Märkus</b> Niisutuse aja ja kestvuse tehaseseadistus on hommikuti 6.00, 5 minutit ning õhtuti 21.00, 5 minutit.</p>
<p>← →</p>	<p>Nooleklahvidega saab niisutusprogrammis liikuda.</p>
<p><input checked="" type="checkbox"/></p>	<p>→ Tähistage kinnitusklahviga niisutuse aktiveerimine/deaktiveerimine.</p> <p>Kui eelseadistatud kellaeg ja kestvus sobivad, saab nooleklahvidega valida muid niisutuse ajavahemikke.</p> <p><b>Märkus</b> esc/menu-klahviga saab seaderežiimist igal ajal väljuda.</p>

	<p>Kui eelseadistatud kellaaeg ja kestvus on ei sobi:</p> <p>➔ Kinnitage ok-klahviga, et muuta aktiveeritud niisutusaja vahemiku kellaaega ja kestvust.</p> <p><i>Vilguvad tunnid.</i></p>
	<p>➔ Seadistage tunnid nooleklahvidega.</p>
	<p>➔ Kinnitage <b>ok-klahviga</b>.</p> <p><i>Vilguvad minutid.</i></p>
	<p>➔ Seadistage minutid nooleklahvidega.</p>
	<p>➔ Kinnitage <b>ok-klahviga</b>.</p> <p><i>Vilgub niisutuse kestvus.</i></p>
	<p>➔ Seadistage minutid nooleklahvidega.</p>
	<p>➔ Kinnitage <b>ok-klahviga</b>.</p> <ul style="list-style-type: none"> <li>■ Niisutuse kestvus on seadistatud.</li> <li>■ Nüüd saab nooleklahvidega määrata muid niisutuse ajavahemikke.</li> </ul>
	<p>➔ Väljuge seademenüüst <b>esc/menu</b>-klahviga.</p> <p><i>Automaatne niisutamine on aktiveeritud.</i></p>
<p><b>Märkus</b> Seadistuste hilisemaks muutmiseks liikuge <b>esc/menu</b>-klahviga ja nooleklahvidega automaatse niisutuse seaderežiimi.</p>	





## Käsitsi niisutamise seadistamine

	<p>→ Lülitage <b>esc/menu-klahviga</b> seadistusrežiimi.</p>
	<p><i>Käsitsi niisutamise sümbol vilgub.</i></p>
	<p>→ Kinnitage <b>ok-klahviga</b>.</p>
	<p><i>Kuvatakse niisutamise sümbol.</i></p> <ul style="list-style-type: none"> <li>■ Ventii avaneb.</li> <li>■ Niisutus on aktiveeritud.</li> </ul>
	<p>→ Ventii suletakse <b>esc/menu-klahviga</b> ja süsteem läheb automaatrežiimi.</p> <p>→ Ventii suletakse <b>ok-klahviga</b>. Süsteem läheb seaderežiimi ja valida saab uue funktsiooni.</p>

## Niisutamise mahaloendusfunktsiooni seadistamine

	<p>→ Lülitage <b>esc/menu-klahviga</b> seadistus-režiimi.</p>
	<p>→ Valige nooleklahvidega niisutuse režiim.</p>
	<p><i>Vilgub mahaloendusfunktsiooni sümbol.</i></p>
	<p>→ Kinnitage <b>ok-klahviga</b>.</p> <p><i>Vilguvad minutid.</i></p>
	<p>→ Seadistage minutid nooleklahvidega.</p>
	<p>→ Kinnitage <b>ok-klahviga</b>.</p>
	<p><i>Kuvatakse niisutamise sümbol.</i></p> <ul style="list-style-type: none"> <li>■ Mahaloendusfunktsioon on aktiveeritud.</li> <li>■ Ventiil avaneb.</li> <li>■ Niisutus on aktiveeritud.</li> </ul> <p><i>Pärast mahaloenduse lõppu lülitub sisse automaatrežiim.</i></p>
	<p>Enneaegselt lõpetamiseks:</p> <p>→ Ventiil suletakse <b>esc/menu-klahviga</b> ja süsteem läheb automaatrežiimi.</p> <p>→ Ventiil suletakse <b>ok-klahviga</b>. Süsteem läheb seaderežiimi ja valida saab uue funktsiooni.</p>

## Niisutamise katkestus

	→ Lülitage <b>esc/menu-klahviga</b> seadistus-režiimi.
	→ Valige nooleklahvidega niisutuse režiim.
	<i>Vilgub niisutuse katkestamise sümbol.</i>
	→ Kinnitage <b>ok-klahviga</b> . ■ Niisutuse seade on deaktiveeritud 24 tunniks.
	→ Lõpetamiseks enne 24 tunni möödumist on võimalik katkestada funktsioon ok-klahviga või esc/menu-klahviga ning seade lülitub automaatrežiimi.

## Käitamine

- Asetage juhtmoodul ventiilile.
- Avage kraan.

## Töö lõpetamine

Niisutushooaja lõpul



- Veekraan sulgeda.
- Lahutage niisutusautomaat veerkaanist ja veevoolikust.
- Juhtmoodul peab jääma ventiiliga ühendatuks.
- Aktiveerige käsitsi niisutamine, et ülejäänud vesi saaks niisutusautomaadist välja voolata.
- Lahutage juhtmoodul ventiililt.
- Eemaldage patarei.
- Ladustage niisutusautomaati kuivas ja külmakindlas kohas.

## Korrashoid ja tehnohooldus

### Filtritihendi puhastamine

- Võtke veeliitmikus olev filtritihend regulaarsete ajavahemike tagant välja ja puhastage voolava vee all.

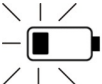
### Aku

	Patarei täis
	Patarei peaaegu tühi → Vahetage patarei välja.
	Patarei tühi → Vahetage patarei välja. <b>Märkus</b> Automaatniisutuse režiimis suletakse ventiil ohutuse huvides. Niisutust ei saa enam aktiveerida.

### Patarei vahetamine

- Võtke juhtmoodul ära.
- Pange sisse uus 9V patarei (tüüp 6LR61).  
Utiliseerige kasutatud aku vastavalt kehtivatele määrustele.
- Asetage juhtmoodul ventiilile. Jälgige õiget asendit.

### Märkus

Vana patarei on võimalik 3 minuti jooksul uue vastu vahetada, ilma et niisutuse seadistused ja programmeerimine kaduma läheksid.

Kasutatavad patareid tüübid:

- Leeliseline
- Vähesese iseenesliku tühjenemise ja vähemalt 250 mAh mahutavusega laetav patarei.

### Märkus

Laetavad patareid ei tarvitse tervet hooaega vastu pidada.

### Tehnohooldus

Seade on hooldusvaba.

## Abi häirete korral

Rike	Põhjus	Kõrvaldamine
Vaatomata programmeerimisele niisutamist ei toimu.	Veekraan on kinni.	Avage veekraan.
	Patarei tühi.	Pange sisse uus 9V patarei (tüüp 6LR61).
	Patarei ühenduskontaktid oksüdeerunud.	Puhastage kontakte.
	Filtritihend ummistunud.	Puhastage filtritihendit.
Ventiil ei avane / sulgu.	Kui juhtseade on eemaldatud, et saa ventiil avaneda / sulguda.	Paigutage juhtmoodul ventiilmooduli külge.
Ekraaninäit puudub	Aku tühi või kontaktid oksüdeerunud.	Pange sisse uus 9V patarei (tüüp 6LR61) või puhastage kontakte.
Veeühenduse leke.	Filtritihend defektne.	Filtritihend välja vahetada.
	Veekraanil olev veeühendus on lahti tulnud.	Kruvige veeühendus uuesti kinni.

Küsimuste ja rikete korral aitab teid Kärcher'i filiaal. Aadressi vt tagaküljelt.

### Lähtestamise läbiviimine

- Võtke patarei pesast välja, kuni ekraaninäit on täiesti kustunud.
- või
- Seadistuse lähtestamiseks vajutage 5 sekundi vältel ok-klahvile.

### Tehnilised andmed

Töörõhk	0,1 - 1,0 (1 - 10)	MPa (baar)
Juurdevoolava vee temperatuur (max)	35	°C
Ümbritsev temperatuur	+1 -> +60	°C
Patarei tüüp	9V (6LR61 / leeliseline)	
	9V (suurus nagu: 6LR61 / laetav patarei, vähene iseneslik tühjenemine ja vähemalt 250 mAh)	

**Jäetakse õigus teha tehnilisi muudatusi.**

## Turinys

Bendrieji nurodymai .....	60
Saugos reikalavimai .....	61
Valdymas .....	61
Priežiūra ir aptarnavimas .....	69
Pagalba gedimų atveju .....	70
Techniniai duomenys .....	70

## Bendrieji nurodymai

### Gerbiamas kliente,



Prieš pirmą kartą pradėdant naudoti prietaisą, būtina atidžiai perskaityti originalią instrukciją, ja vadovautis ir saugoti, kad ja galima būtų naudotis vėliau arba perduoti naujam savininkui.

### Naudojimas pagal paskirtį

- Šis prietaisas skirtas naudoti namų ūkyje ir nėra pritaikytas pramoniniam naudojimui.
- Šis prietaisas skirtas jungti prie vandens čiaupo ir automatiškai reguliuoja drėkinimo sistemų vandens pratakumą.

### Aplinkos apsauga



Pakuotės medžiagos gali būti perdirbamos. Neišmeskite pakuočių kartu su buitinėmis atliekomis, bet atiduokite jas perdirbimui.



Naudotų prietaisų sudėtyje yra vertingų, antriniams žaliavų perdirbimui tinkamų medžiagų, todėl jie turėtų būti atiduoti perdirbimo įmonėms. Todėl naudotus prietaisus šalinkite pagal atitinkamą antrinių žaliavų surinkimo sistemą.

### Nuorodos dėl sudėtinių medžiagų (REACH)

Naujausią informaciją apie sudėtines medžiagas rasite:

**[www.kaercher.de/REACH](http://www.kaercher.de/REACH)**

### Garantija

Kiekvienoje šalyje galioja mūsų įgaliotų pardavėjų nustatytos garantijos sąlygos. Galimus prietaiso gedimus garantijos galiojimo laikotarpiu pašalinsime nemokamai, jei tokių gedimų priežastis buvo netinkamos medžiagos ar gamybos defektai. Dėl garantinių gedimų šalinimo kreipkitės į savo pardavėją arba artimiausią klientų aptarnavimo tarnybą pateikdami pirmą patvirtinantį kasos kvitą. (Adresą rasite kitoje pusėje)

### Naudojimo instrukcijoje naudojami simboliai



#### **ATSARGIAI**

Žymi galimą pavojų, galintį sukelti lengvus sužalojimus arba materialinius nuostolius.



## Saugos reikalavimai

### **ATSARGIAI**

- Drėkinimo automatas netinkamas naudoti geriamojo vandens sistemose.
- Drėkinimo automatą naudokite tik su šviežiu, švariu, gėlu vandeniu, kurio temperatūra neviršija 35°C.
- Drėkinimo automatą montuokite tik lauke.
- Nenukreipkite į drėkinimo automatą vandens srovės ir jokių būdu nenardinkite jo į vandenį.
- Kiekvieną kartą prieš naudodami drėkinimo automatą, patikrinkite, ar jis nepažeistas, o pastebėję pažeidimų nenaudokite.
- Drėkinimo automatas turi būti vertikaliaje padėtyje.
- Jungdami drėkinimo automatą prie vandens čiaupo, nenaudokite jokių tankiklių ir tepalų.
- Netraukite už prijungtos žarnos.
- Naudokite tik 9 V (6LR61 tipo) baterijas.
- Nemontuokite drėkinimo automato vietose, kur gali susidaryti kondensatas, nes jis gali pažeisti bateriją.
- Nemontuokite drėkinimo automato prie šilumos šaltinių (didžiausia leistina aplinkos temperatūra siekia 60°C).
- Nemontuokite drėkinimo automato prie elektros įtampos veikianų prietaisų.

## Valdymas

Išpakuodami patikrinkite, ar nepažeistas ir visiškai sukomplektuotas pakuotės turinys. Jei turite priekaištų, informuokite pardavėją.

**Paveikslus rasite išlankstomame puslapyje!**



## Prietaiso aprašymas

**Paveikslus rasite 2 psl.**

- 1 Jungė (G  $\frac{3}{4}$ )
- 2 Vandens mova (G 1) su filtro tarpikliu
- 3 Vožtuvo modulis
- 4 Žarnos mova
- 5 Jungiamoji dalis žarnai prijungti
- 6 Valdymo pultas
- 7 Baterijų dėklas
- 8 Ekranas
- 9 Klaviatūra

## Ekranu aprašymas

Paveikslus rasite 3 psl.

- 1 Meniu juosta
- 2 Automatinis drėkinimas
- 3 Rankinis drėkinimas
- 4 Drėkinimo laikmačio funkcija
- 5 Drėkinimo nutraukimas
- 6 Valdymo pulto baterijos būseną
- 7 Savaitės dienos rodmuo
- 8 Drėkinimo programos rodmuo (aktyvinta/neaktyvinta)
- 9 Drėkinimo trukmė
- 10 Aktyvintos drėkinimo programos rodmuo
- 11 Drėkinimo aktyvinimo / išaktyvinimo patvirtinimo mygtukas
- 12 Meniu / klavišas „esc“ (išeiti)
- 13 Klavišas „ok“ (gerai)
- 14 Rodyklių klavišai
- 15 Laikas / drėkinimo laikas
- 16 Drėkinimo laiko rodmuo
- 17 Esamo laiko rodmuo
- 18 Drėkinimo laikotarpis (vakare / ryte)

## Veikimas

Įrenginys gali veikti 4 režimais.

### Automatinis drėkinimas

- Ši funkcija leidžia individualiai nustatyti drėkinimo laikotarpius, o drėkinimas aktyvinamas ir išaktyvinamas automatiškai.

### Rankinis drėkinimas

- Ši funkcija leidžia rankiniu būdu įjungti ir išjungti drėkinimą.

### Drėkinimo laikmačio funkcija

- Ši funkcija leidžia automatiškai išjungti drėkinimą po norimo laiko (iki 120 min.).

### Drėkinimo nutraukimas

- Ši funkcija leidžia sustabdyti automatinį drėkinimą 24 valandoms.



## Prieš pradėdant naudoti

- ➔ Vandens čiaupas turi būti užvertas.
- ➔ Ant žarnos movos užveržkite jungiamąją dalį.
- ➔ Jei reikia prie vandens movos prisukite jungę.
- ➔ Vožtuvo modulį laikykite už korpuso ir užsukite vandens žarną ant vandens čiaupo.





### **ATSARGIAI**

Jokiu būdu neįjunkite drėkinimo automato prie vandens čiaupo be filtro tarpinės.

## Valdymo pulto parengimas

	<p><b>Pastaba:</b> Baterija netiekama kartu su įrenginiu.</p> <p>➔ Pagal polius (+/-) įdėkite bateriją į dėklą.</p>
	<ul style="list-style-type: none"> <li>■ Tik įdėjus bateriją, po trumpos savipatirkros pasikeičia rodmuo ir iš karto įjungiamas laiko ir savaitės dienos nustatymo režimas. Mirksi valandų rodmuo.</li> </ul>





## Laiko nustatymas prieš naudojimo pradžią









	<p><b>Pastaba:</b> Įdėjus bateriją, automatiškai ima mirksėti laiko rodmuo.</p>
	<p>➔ Rodyklių mygtukais nustatykite valandas.</p>
	<p>➔ Patvirtinkite mygtuku <b>ok (gerai)</b>.</p> <p><i>Mirksi minučių rodmuo.</i></p>
	<p>➔ Rodyklių mygtukais nustatykite minutes.</p>
	<p>➔ Patvirtinkite mygtuku <b>ok (gerai)</b>.</p> <ul style="list-style-type: none"> <li>■ Laikas nustatytas.</li> </ul>

## Savaitės dienos nustatymas prieš naudojimo pradžią





<p>►Mo Tu We Th Fr Sa Su</p> <p>☀ ☾</p>	<p>Rodmuo: nuo pirmadienio iki sekmadienio</p>
<p>← →</p>	<p>→ Rodyklių mygtukais nustatykite savaitės dieną.</p>
<p>Ok</p>	<p>→ Patvirtinkite mygtuku <b>ok (gerai)</b>.</p> <p>■ Savaitės diena nustatyta.</p>

## Automatinio drėkinimo nustatymas









<p> auto   </p> <p>►Mo ►Tu ►We ►Th ►Fr ►Sa ►Su</p> <p>☀ <input checked="" type="checkbox"/> <input type="checkbox"/> <input type="checkbox"/> <input type="checkbox"/> <input type="checkbox"/> <input type="checkbox"/> <input type="checkbox"/></p> <p>☾ <input type="checkbox"/> <input type="checkbox"/> <input type="checkbox"/> <input type="checkbox"/> <input type="checkbox"/> <input type="checkbox"/> <input type="checkbox"/></p> <p> 00:00    00 min</p>	<p>Mirksi drėkinimo rodmuo (aktyvintas)</p> <p><b>Pastaba</b> Drėkinimo laiko ir trukmės gamylinės nuostatos: ryte: 6:00, 5 min. ir vakare: 21:00, 5 min.</p>
<p>← →</p>	<p>Rodyklių mygtukais galite naršyti drėkinimo programoje.</p>
<p><input checked="" type="checkbox"/></p>	<p>→ Drėkinimo aktyvinimo / išaktyvinimo patvirtinimo mygtuku pasirinkite drėkinimą.</p> <p>Jei Jums tinka iš anksto nustatyti drėkinimo laikas ir trukmė, rodyklių mygtukais galite pasirinkti tolesnius drėkinimo laikotarpius.</p> <p><b>Pastaba</b> Mygtuku „esc/menu“ (išeiti/meniu) galite bet kuriuo metu išeiti iš nustatymo režimo.</p>

	<p>Jei iš anksto nustatyti laikas ir trukmė Jums netinka:</p> <p>➔ paspauskite patvirtinimo mygtuką „ok“, kad pakeistumėte aktyvinto drėkinimo laikotarpio laiką ir trukmę.</p> <p><i>Mirksi valandų rodmuo.</i></p>
	<p>➔ Rodyklių mygtukais nustatykite valandas.</p>
	<p>➔ Patvirtinkite mygtuku <b>ok (gerai)</b>.</p> <p><i>Mirksi minučių rodmuo.</i></p>
	<p>➔ Rodyklių mygtukais nustatykite minutes.</p>
	<p>➔ Patvirtinkite mygtuku <b>ok (gerai)</b>.</p> <p><i>Mirksi drėkinimo trukmės rodmuo.</i></p>
	<p>➔ Rodyklių mygtukais nustatykite minutes.</p>
	<p>➔ Patvirtinkite mygtuku <b>ok (gerai)</b>.</p> <ul style="list-style-type: none"> <li>■ Drėkinimo trukmė nustatyta.</li> <li>■ Rodyklių mygtukais galite nustatyti tolesnius drėkinimo laikotarpius.</li> </ul>
	<p>➔ Mygtuku „esc/menu“ (išeiti/meniu) išeikite iš nustatymo režimo.</p> <p><i>Automatinis drėkinimas aktyvintas.</i></p>
<p><b>Pastaba</b> Norėdami vėliau pakeisti nuostatas, mygtuku „esc/menu“ (išeiti/meniu) ir rodyklių mygtukais pereikite į automatinio drėkinimo nustatymo režimą.</p>	





## Rankinio drėkinimo nustatymas

	<p>→ Mygtuku <b>esc/menu</b> (išeiti/meniu) aktyvinkite nustatymo režimą.</p>
	<p>Mirksi rankinio drėkinimo simbolis.</p>
	<p>→ Patvirtinkite mygtuku <b>ok (gerai)</b>.</p>
	<p><i>Pasirodo drėkinimo simbolis.</i></p> <ul style="list-style-type: none"> <li>■ Atsiveria vožtuvas.</li> <li>■ Drėkinimas aktyvintas.</li> </ul>
	<p>→ Mygtuku „esc/menu“ (išeiti/meniu) užveriamas vožtuvas ir įjungiamas automatinis režimas.</p> <p>→ Mygtuku <b>ok (gerai)</b> užveriamas vožtuvas, įjungiamas automatinis režimas ir gali būti pasirinkta nauja funkcija.</p>

## Drēkinimo laikmačio funkcijas nustatymas

	<p>→ Mygtuku <b>esc/menu</b> (išeiti/meniu) aktyvinkite nustatymo režimą.</p>
	<p>→ Rodyklių mygtukais pasirinkite drėkinimo režimą.</p>
	<p><i>Mirksi laikmačio funkcijos simbolis.</i></p>
	<p>→ Patvirtinkite mygtuku <b>ok (gerai)</b>.</p> <p><i>Mirksi minučių rodmuo.</i></p>
	<p>→ Rodyklių mygtukais nustatykite minutes.</p>
	<p>→ Patvirtinkite mygtuku <b>ok (gerai)</b>.</p>
	<p><i>Pasirodo drėkinimo simbolis.</i></p> <ul style="list-style-type: none"> <li>■ Laikmačio funkcija aktyvinta.</li> <li>■ Atsiveria vožtuvas.</li> <li>■ Drėkinimas aktyvintas.</li> </ul> <p><i>Praėjus laikmatyje nustatytam laikui, įsijungia automatinis režimas.</i></p>
	<p>Priešlaikinis nutraukimas:</p> <p>→ Mygtuku „esc/menu“ (išeiti/meniu) užveriamas vožtuvas ir įjungiamas automatinis režimas.</p> <p>→ Mygtuku <b>ok (gerai)</b> užveriamas vožtuvas, įjungiamas automatinis režimas ir gali būti pasirinkta nauja funkcija.</p>

## Drėkinimo nutraukimas

	→ Mygtuku <b>esc/menu (išeiti/meniu)</b> aktyvinkite nustatymo režimą.
	→ Rodyklių mygtukais pasirinkite drėkinimo režimą.
	<i>Mirksi drėkinimo nutraukimo simbolis.</i>
	→ Patvirtinkite mygtuku <b>ok (gerai)</b> . ■ Drėkinimo nuostatos išjungtos 24 valandoms.
	→ Norint nutraukti drėkinimą nepraėjus 24 valandoms, funkcija gali būti nutraukta mygtuku „ok“ (gerai) arba mygtuku „esc/menu“ (išeiti/meniu). Po to įsijungia automatinis režimas.

## Darbas

- Uždėkite valdymo modulį ant vožtuvo modulio.
- Atsukite vandentiekio čiaupą.

## Darbo pabaiga

Pasibaigus drėkinimo sezonui

- Užsukite vandens čiaupą.
- Drėkinimo automatą atjunkite nuo vandens čiaupo ir žarnos.
- Valdymo modulis turi likti sujungtas su vožtuvo moduliu.
- Įjunkite rankinį drėkinimą, kad drėkinimo automatų ištekėtų likęs vanduo.
- Atjunkite valdymo modulį nuo vožtuvo modulio.
- Išimkite bateriją.
- Drėkinimo automatą laikykite sausoje ir nuo šalčio apsaugotoje vietoje.





## Priežiūra ir aptarnavimas

### Filtro tarpiklio valymas

- ➔ Reguliariai išimkite ir tenkančiu vandeniu išplaukite vandens movos filtro tarpiklį.

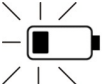
### Baterija

	Baterijos būseną: visiškai įkrauta
	Baterijos būseną: beveik išsiekvojusi ➔ Pakeiskite bateriją.
	Baterijos būseną: išsiekvojusi ➔ Pakeiskite bateriją. <b>Pastaba</b> Automatinio drėkinimo režime dėl saugos užveriamas vožtuvas. Drėkinimo aktyvinti nebegalima.

### Pakeiskite bateriją

- ➔ Nuimkite valdymo modulį.
- ➔ Įdėkite naują 9V (6LR61 tipo) bateriją.  
Naudotą bateriją utilizuokite pagal galiojančias nuostatas.
- ➔ Uždėkite valdymo modulį ant vožtuvo modulio ir patikrinkite, ar jis tinkamai užsidėjo.

### Pastaba

Jei seną bateriją pakeisite nauja per 3 minutes, drėkinimo nuostatos ir nustatytos programos liks išsaugotos.

Tinkami baterijų tipai

- Šarminės baterijos
- Bent 250 mAh talpos, silpnai savaime išsikraunanti įkraunama baterija.

### Pastaba

Priklausomai nuo aplinkybių, įkraunamos baterijos gali netarnauti visą sezoną.

### Techninė priežiūra

Prietaisas nereikalauja techninės priežiūros.

## Pagalba gedimų atveju

Gedimas	Priežastis	Šalinimas
Nepaisant programavimo, drėkinimas neveikia.	Uždarytas vandens čiaupas.	Atsukite vandentiekio čiaupą.
	Išsiekvojusi baterija.	Įdėkite naują 9V (6LR61 tipo) bateriją.
	Oksidavęsi baterijos prijungimo kontaktai.	Nuvalykite kontaktus.
	Užsikišęs filtro tarpiklis.	Išvalykite filtro tarpiklį.
Vožtuvas neatsidaro / neužsidaro.	Vožtuvas negali atsidaryti / užsidaryti, jei nuimtas valdymo pultas.	Prijunkite valdymo modulį prie vožtuvo modulio.
Nėra ekrano rodmens	Išsiekvojusi baterija arba oksidavęsi kontaktai.	Įdėkite naują 9V (6LR61 tipo) bateriją arba nuvalykite kontaktus.
Nesandari vandens mova.	Pažeistas filtro tarpiklis.	Pakeiskite filtro tarpiklį.
	Atsileido vandens čiaupo mova.	Iš naujo tvirtai priveržkite movą.

Iškilus klausimams arba prietaisui sugedus, Jums padės mūsų Kärcher filialo darbuotojai. Adresą rasite kitoje pusėje.

### Atstatymas

- ➔ Išimkite bateriją iš dėklo ir palaukite, kol visiškai išsiungs rodmuo ekrane. arba
- ➔ Palaikius paspaustą mygtuką „ok“ (gerai) 5 sekundes, atstatomos nuostatos.

### Techniniai duomenys

Darbinis slėgis	0,1 - 1,0 (1 - 10)	MPa (barai)
Maks. atitekančio vandens temperatūra	35	°C
Aplinkos temperatūra	+1 -> +60	°C
Baterijos tipas	9V (6LR61 / šarminė)	
	9V (dydis kaip 6LR61 / bent 250 mAh talpos, silpnai savaimė išsikraunanti įkraunama baterija.	

**Gamintojas pasilieka teisę atlikti techninius pakeitimus.**

## Satura rādītājs

Vispārējās piezīmes .....	71
Drošības norādījumi .....	72
Apkalpošana .....	72
Kopšana un tehniskā apkope .....	80
Palīdzība darbības traucējumu gadījumā .....	81
Tehniskie dati .....	81

## Vispārējās piezīmes

### Godājamais klient,



Pirms ierīces pirmās lietošanas izlasiet instrukcijas oriģinālvalodā, rīkojieties saskaņā ar norādījumiem tajā un uzglabājiet to vēlākai izmantošanai vai turpmākiem lietotājiem.

### Noteikumiem atbilstoša lietošana

- Šis aparāts tika izstrādāts privātai lietošanai un nav paredzēts profesionālās lietošanas prasībām.
- Šis aparāts ir paredzēts pieslēgšanai pie ūdens krāna un automātiski regulē ūdens plūsmu laistīšanas sistēmās.

### Vides aizsardzība



Iepakojuma materiālus ir iespējams atkārtoti pārstrādāt. Lūdzu, neizmetiet iepakojumu kopā ar mājsaimniecības atkritumiem, bet gan nogādājiet to vietā, kur tiek veikta atkritumu otrreizējā pārstrāde.



Nolietotās ierīces satur noderīgus materiālus, kurus iespējams pārstrādāt un izmantot atkārtoti. Tādēļ lūdzam utilizēt vecās ierīces ar atbilstošu savākšanas sistēmu starpniecību.

### Norādījumi par sastāvdaļām (REACH)

Aktuālo informāciju par sastāvdaļām atradīsiet:

**[www.kaercher.de/REACH](http://www.kaercher.de/REACH)**

### Garantija

Katrā valstī ir spēkā mūsu uzņēmuma atbildīgās sabiedrības izdotie garantijas nosacījumi. Garantijas termiņa ietvaros iespējamos Jūsu iekārtas darbības traucējumus mēs novērsīsim bez maksas, ja to cēlonis ir materiāla vai ražošanas defekts. Garantijas remonta nepieciešamības gadījumā ar pirkumu apliecināšanu dokumentu griezieties pie tirgotāja vai tuvākajā pilnvarotajā klientu apkalpošanas dienestā. (Adresi skatīt aizmugurē)

### Lietošanas instrukcijā izmantotie simboli



#### **UZMANĪBU**

Norāda uz iespējami bīstamu situāciju, kura var radīt vieglus ievainojumus vai materiālos zaudējumus.

## Drošības norādījumi

### UZMANĪBU

- Laistīšanas automāts nav paredzēts izmantošanai dzeramā ūdens sistēmās.
- Laistīšanas automātu darbiniet tikai ar neapstrādātu, tīru saldūdeni ar maksimālo temperatūru līdz 35°.
- Uztādiet laistīšanas automātu tikai ārpus telpām.
- Nepakļaujiet laistīšanas automātu tiešai ūdens strūklai un nekad negremdējiet to ūdenī.
- Pirms katras lietošanas reizes pārbaudiet, vai laistīšanas automātam nav bojājumu, ja ir redzami bojājumi, pārtrauciet ekspluatāciju.
- Uztādiet laistīšanas automātu tikai vertikālā stāvoklī.
- Neizmantojiet hermētiķus un smērvielas, lai laistīšanas automātu pieslēgtu pie ūdens krāna.
- Nevelciet aiz pievienotās šļūtenes.
- Izmantojiet tikai 9V baterijas (tips 6LR61).
- Neuzstādiet laistīšanas automātu vietās, kur veidojas kondensāts, jo tā var sabojāt bateriju.
- Neuzstādiet laistīšanas automātu siltuma avotu tuvumā (maksimālā apkārtējās vides temperatūra 60°).
- Nedarbiniet laistīšanas automātu zem sprieguma esošu ierīču tuvumā.

## Apkalpošana

Izsaīņojot pārbaudiet, vai iesaiņojumā esošais saturs ir pilnīgs un vai nav bojājumu. Bojājumu gadījumā lūdzam par to informēt tirgotāju.

**Attēlus skatīt atlokāmajā lapā!**



## Aparāta apraksts

**Attēlus skatiet 2. lapā**

- 1 Pārejas detaļa (G  $3/4$ )
- 2 Ūdens pieslēgums (G 1) ar filtra blīvi
- 3 Vārsta elements
- 4 Šļūtenes pieslēgums
- 5 Šļūtenes pieslēguma savienošanas uzmava
- 6 Vadības sistēma
- 7 Bateriju nodalījums
- 8 Displejs
- 9 Taustiņu bloks

## Displeja apraksts

Attēlus skatiet 3. lpp.

- 1 Izvēlnes josla
- 2 Automātiskā laistīšana
- 3 Manuālā laistīšana
- 4 Laistīšanas "Countdown" funkcija
- 5 Laistīšanas pārtraukšana
- 6 Vadības sistēmas baterijas statuss
- 7 Nedēļas dienas indikācija
- 8 Laistīšanas programmas indikācija (aktivizēta/deaktivizēta)
- 9 Laistīšanas ilgums
- 10 Indikācija "Laistīšana ir aktīva"
- 11 Apstiprinājuma taustiņš laistīšanas aktivizēšanai/deaktivizēšanai
- 12 izvēlne / esc taustiņš
- 13 ok taustiņš
- 14 Bultiņu taustiņi
- 15 Laiks / laistīšanas laiks
- 16 Laistīšanas laika indikācija
- 17 Pašreizējā laika indikācija
- 18 Laistīšanas periods (rītos/vakaros)

## Darbība

Aparātam ir pieejami 4 režīmi.

### Automātiskā laistīšana

- Ar šo funkciju var individuāli iestatīt laistīšanas periodu, un laistīšana tiek automātiski aktivizēta un deaktivizēta.

### Manuālā laistīšana

- Ar šo funkciju laistīšana tiek ieslēgta vai izslēgta manuāli.

### Laistīšanas "Countdown" funkcija

- Ar šo funkciju laistīšana pēc izvēlēta laika (maksimāli 120 minūtēm) tiek automātiski izslēgta.

### Laistīšanas pārtraukšana

- Ar šo funkciju automātiskā laistīšana uz 24 stundām tiek atcelta.



## Pirms ekspluatācijas sākšanas

- ➔ Ūdens krānam ir jābūt aizvērtam.
- ➔ Savienošanas uzdevu uzskrūvējiet uz šļūtenes pieslēguma.
- ➔ Ja nepieciešams, uzskrūvējiet ūdens pieslēgumam pārejas detaļu.
- ➔ Turiet vārsta elementu aiz korpusa un uzskrūvējiet ūdens pieslēgumu uz ūdens krāna.





### UZMANĪBU

*Nekad nepieslēdziet laistīšanas automātu ūdens krānam bez komplektā piegādātās filtra blīves.*

## Vadības sistēmas sagatavošana

	<p><b>Norāde:</b> Akumulators nav iekļauts piegādes komplektā.</p> <p>➔ Ievietojiet bateriju pareizajā pozīcijā bateriju nodalījumā (+/- marķējums).</p>
	<ul style="list-style-type: none"> <li>■ Tiklīdz baterija ir ievietota, indikācija pēc īsas pašpārbaudes uzreiz pāriet uz pašreizējā laika un nedēļas dienas iestatīšanas režīmu. Laika indikācijā mirgo stundu iedaļas.</li> </ul>

## Laika iestatīšana, sākot ekspluatāciju









	<p><b>Norāde:</b> Tiklīdz baterija ir ievietota, automātiski sāk mirgot laika rādītjums.</p>
	<p>➔ Iestatiet stundas ar bultiņu taustiņiem.</p>
	<p>➔ Apstipriniet ar <b>ok taustiņu</b>.</p> <p>Sāk mirgot minūšu iedaļas.</p>
	<p>➔ Iestatiet minūtes ar bultiņu taustiņiem.</p>
	<p>➔ Apstipriniet ar <b>ok taustiņu</b>.</p> <ul style="list-style-type: none"> <li>■ Laiks ir iestatīts.</li> </ul>

## Nedēļas dienas iestatīšana pirmajā ekspluatācijas reizē

<p>►Mo Tu We Th Fr Sa Su</p> <p>☀</p> <p>☾</p>	<p>Indikācija: No pirmdienas līdz svētdienai</p>
<p>← →</p>	<p>➔ Iestatiet nedēļas dienu ar bultiņu taustiņiem.</p>
<p>Ok</p>	<p>➔ Apstipriniet ar <b>ok taustiņu</b>.</p> <p>■ Nedēļas diena ir iestatīta.</p>





## Automātiskās laistīšanas iestatīšana

<p> auto</p> <p>☀ ☾</p> <p>►Mo ►Tu ►We ►Th ►Fr ►Sa ►Su</p> <p>☀ ☾</p> <p>🕒 00:00   🕒 100 min</p>	<p><i>Mirgo laistīšanas indikācija (aktivizēta)</i></p> <p><b>Norāde</b> Rūpnīcas iestatījumi laistīšanas laikam un ilgumam ir 5 minūtes 6:00 no rīta un 5 minūtes 21:00 vakarā.</p>
<p>← →</p>	<p>Ar bultiņu taustiņiem var navigēt pa laistīšanas programmu.</p>
<p>☑</p>	<p>➔ Ar apstiprinājuma taustiņu atzīmējiet laistīšanas aktivizēšanu/deaktivizēšanu.</p> <p>Ja iepriekš iestatītais laiks un ilgums ir pieņemami, ar bultiņu taustiņiem var izvēlēties vēl citus laistīšanas periodus.</p> <p><b>Norāde</b> Ar esc/menu taustiņu jebkurā brīdī var iziet no iestatīšanas režīma.</p>









	<p>Ja iepriekš iestatītais laiks un ilgums nav pieņemami:</p> <p>➔ lai izmainītu aktīvā laistīšanas perioda laiku un ilgumu, apstipriniet ar ok taustiņu.</p> <p><i>Sāk mirgot stundu iedaļas.</i></p>
	<p>➔ Iestatiet stundas ar bultiņu taustiņiem.</p>
	<p>➔ Apstipriniet ar <b>ok taustiņu</b>.</p> <p><i>Sāk mirgot minūšu iedaļas.</i></p>
	<p>➔ Iestatiet minūtes ar bultiņu taustiņiem.</p>
	<p>➔ Apstipriniet ar <b>ok taustiņu</b>.</p> <p><i>Sāk mirgot laistīšanas ilgums.</i></p>
	<p>➔ Iestatiet minūtes ar bultiņu taustiņiem.</p>
	<p>➔ Apstipriniet ar <b>ok taustiņu</b>.</p> <ul style="list-style-type: none"> <li>■ Laistīšanas ilgums ir iestatīts.</li> <li>■ Tagad ar bultiņu taustiņiem var iestatīt vēl citus laistīšanas periodus.</li> </ul>
	<p>➔ Ar esc/menu taustiņu izejiet no iestatīšanas režīma.</p> <p><i>Automātiskā laistīšana ir aktivizēta.</i></p>
<p><b>Norāde</b> Lai veiktu vēlākas iestatījumu izmaiņas, ar esc/menu taustiņu un bultiņu taustiņiem pārejat uz automātiskās laistīšanas iestatīšanas režīmu.</p>	







## Manuālās laistīšanas iestatīšana

	<p>→ Ar <b>esc/menu taustiņu</b> pārejat uz iestatīšanas režīmu.</p>
	<p><i>Mirgo manuālās laistīšanas simbols.</i></p>
	<p>→ Apstipriniet ar <b>ok taustiņu</b>.</p>
	<p><i>Parādās laistīšanas simbols.</i></p> <ul style="list-style-type: none"> <li>■ Vārsts atveras.</li> <li>■ Laistīšana ir aktīva.</li> </ul>
	<p>→ Ar <b>esc/menu taustiņu</b> vārstu aizver, un notiek pāreja uz automātisko režīmu.</p> <p>→ Ar <b>ok taustiņu</b> vārstu aizver, notiek pāreja uz iestatīšanas režīmu, un jūs var izvēlēties jaunu funkciju.</p>

## Laistīšanas "Countdown" funkcijas iestatīšana

	<p>→ Ar <b>esc/menu</b> taustiņu pārejat uz iestatīšanas režīmu.</p>
	<p>→ Izvēlieties laistīšanas režīmu ar bultiņu taustiņiem.</p>
	<p><i>Mirgo "Countdown" funkcijas simbols.</i></p>
	<p>→ Apstipriniet ar <b>ok</b> taustiņu.</p> <p><i>Sāk mirgot minūšu iedaļas.</i></p>
	<p>→ Iestatiet minūtes ar bultiņu taustiņiem.</p>
	<p>→ Apstipriniet ar <b>ok</b> taustiņu.</p>
	<p><i>Parādās laistīšanas simbols.</i></p> <ul style="list-style-type: none"> <li>■ "Countdown" funkcija ir aktivizēta.</li> <li>■ Vārsts atveras.</li> <li>■ Laistīšana ir aktīva.</li> </ul> <p><i>Kad pagājis "Countdown" laiks, funkcija pārslēdzas uz automātisko režīmu.</i></p>
	<p>Priekšlaicīgi pabeigšanai:</p> <p>→ Ar <b>esc/menu</b> taustiņu vārstu aizver, un notiek pāreja uz automātisko režīmu.</p> <p>→ Ar <b>ok</b> taustiņu vārstu aizver, notiek pāreja uz iestatīšanas režīmu, un jūs var izvēlēties jaunu funkciju.</p>

## Laistīšanas pārtraukšana

	→ Ar <b>esc/menu taustiņu</b> pārejiēt uz iestatīšanas režīmu.
	→ Izvēlieties laistīšanas režīmu ar bultiņu taustiņiem.
	<i>Mirgo laistīšanas pārtraukšanas simbols.</i>
	→ Apstipriniet ar <b>ok taustiņu</b> . ■ Laistīšanas iestatījumi ir deaktivizēti uz 24 stundām.
	→ Lai pabeigtu procesu, pirms ir pagājušas 24 stundas, ar ok vai esc/menu taustiņu var pārtraukt funkciju, un notiks pāreja uz automātisko režīmu.

## Ekspluatācija

- Uzlieciet vadības bloku uz vārsta elementa.
- Atveriet ūdens krānu.

## Darba beigšana

Laistīšanas sezonas beigās



- Aizveriet ūdens krānu.
- Atvienojiet laistīšanas automātu no ūdens krāna un ūdens šļūtenes.
- Vadības blokam ir jāpaliek savienotam ar vārsta elementu.
- aktivizējiet manuālo laistīšanu, lai no laistīšanas automāta varētu iztecēt atlikušais ūdens.
- Atvienojiet vadības bloku no vārsta elementa.
- Izņemiet bateriju.
- Glabājiet laistīšanas automātu sausā un no sala drošā vietā.

## Kopšana un tehniskā apkope

### Filtra blīves tīrīšana

- ➔ Regulāri izņemiet filtra blīvi no ūdens pieslēguma un izskalojiet zem tekoša ūdens.

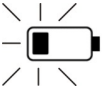
### Akumulators

	Baterijas statuss: pilns
	Baterijas statuss: gandrīz tukšs ➔ Nomainiet bateriju.
	Baterijas statuss: tukšs ➔ Nomainiet bateriju. <b>Norāde</b> Automātiskās laistīšanas režīmā vārsts drošības apsvērumu dēļ tiek aizvērts. Laistīšanu vairs nevar aktivizēt.

### Nomainīt bateriju

- ➔ Noņemiet vadības bloku.
- ➔ Ievietojiet jaunu 9V bateriju (tips 6LR61). Izlietoto akumulatoru utilizējiet saskaņā ar spēkā esošajiem noteikumiem.
- ➔ Uzlieciet vadības bloku uz vārsta elementa, ievērojiet pareizu pozīciju.

### Norāde

Veco bateriju 3 minūšu laikā var apmainīt pret jaunu, nezaudējot laistīšanas iestatījumus un ieprogrammētās funkcijas.

Izmantojamo bateriju tipi:

- Alkaline
- Atkārtoti uzlādējama baterija ar mazāku pašizlādi un ar vismaz 250 mAh kapacitāti.

### Norāde

Atkārtoti uzlādējamās baterijas atkarībā no apstākļiem nenodrošina darbību visas sezonas garumā.

### Tehniskā apkope

Aparātam nav nepieciešama apkope.

## Palīdzība darbības traucējumu gadījumā

Traucējums	Iemesls	Novēršana
Laistīšana ne-notiek, kaut gan ir iestatīta programma.	Aizvērts ūdens krāns.	Atveriet ūdens krānu.
	Tukša baterija.	Ievietojiet jaunu 9V bateriju (tips 6LR61).
	Oksidējušies baterijas pieslēguma kontakti.	Notīriet kontaktus.
	Aizsprostota filtra blīve.	Iztīriet filtra blīvi.
Vārsts neatveras / nenoslēdzas.	Ja ir noņemta vadības sistēma, tad vārsts nevar atvērties / aizvērties.	Pievienojiet vadības bloku pie vārsta elementa.
Nav displeja indikācijas	Akumulators ir tukšs vai ir oksidējušies kontakti.	Ievietojiet jaunu 9V bateriju (tips 6LR61) vai notīriet kontaktus.
Sūce ūdens pieslēgumā.	Bojāta filtra blīve.	Nomainiet filtra blīvi.
	No ūdens krāna atvienojies ūdens pieslēgums.	Pieskrūvējiet atpakaļ ūdens pieslēgumu.

Jautājumu un aparāta darbības traucējumu gadījumā Jums labprāt sniegs padomu firmas Kärcher filiāles darbinieki. Adresi skatīt aizmugurē.

### Atiestatīšana

→ Izņemiet bateriju no baterijas nodalījuma, līdz indikācija displejā pilnībā nodzies.

vai

→ 5 sekundes turot nospiestu ok taustiņu, iestatījumi tiek atiestatīti.

### Tehniskie dati

Darba spiediens	0,1 - 1,0 (1 - 10)	MPa (bar)
Pievadāmā ūdens temperatūra (maks.)	35	°C
Apkārtējās vides temperatūra	+1 -> +60	°C
Bateriju tips	9V (6LR61 / Alkaline)	
	9V (izmērs kā: 6LR61 / atkārtoti uzlādējamās baterijas ar mazāku pašizlādi un ar vismaz 250 mAh)	

**Paturam tiesības veikt tehniskas izmaiņas.**

## Оглавление

Общие указания . . . . .	82
Указания по технике безопасности . . . . .	84
Управление . . . . .	84
Уход и техническое обслуживание . . . . .	94
Помощь в случае неполадок . . . . .	95
Технические данные . . . . .	96

## Общие указания

### Уважаемый покупатель!



Перед первым применением вашего прибора прочитайте эту оригинальную инструкцию по эксплуатации, после этого действуйте соответственно и сохраните ее для дальнейшего пользования или для следующего владельца.

### Использование по назначению

- Данный прибор разработан для личного использования и не рассчитан на требования для профессионального применения.
- Этот прибор предназначен для подключения к водопроводному крану и автоматического регулирования потока воды в системах орошения.

### Защита окружающей среды



Упаковочные материалы пригодны для вторичной обработки. Поэтому не выбрасывайте упаковку вместе с домашними отходами, а сдайте ее в один из пунктов приема вторичного сырья.



Старые приборы содержат ценные перерабатываемые материалы, подлежащие передаче в пункты приемки вторичного сырья. Поэтому утилизируйте старые приборы через соответствующие системы приемки отходов.

### Инструкции по применению компонентов (REACH)

Актуальные сведения о компонентах приведены на веб-узле по следующему адресу:

[www.kaercher.de/REACH](http://www.kaercher.de/REACH)

### Гарантия

В каждой стране действуют соответственно гарантийные условия, изданные уполномоченной организацией сбыта нашей продукции в данной стране. Возможные неисправности прибора в течение гарантийного срока мы устраняем бесплатно, если причина заключается в дефектах материалов или ошибках при изготовлении. В случае возникновения претензий в течение гарантийного срока просьба обращаться, имея при себе чек о покупке, в торговую организацию, продавшую вам прибор или в ближайшую уполномоченную службу сервисного обслуживания.

Дата выпуска отображается на заводской табличке в закодированном виде. При этом отдельные цифры имеют следующее значение::

Пример: 30190

3 год выпуска

0 столетие выпуска

1 десятилетие выпуска

9 вторая цифра месяца выпуска

0 первая цифра месяца выпуска

Таким образом, в данном примере код 30190 означает дату выпуска 09 / (2) 013.

(Адрес указан на обороте)

### **Символы в руководстве по эксплуатации**

#### **ОСТОРОЖНО**

*Указание относительно возможной потенциально опасной ситуации, которая может привести к легким травмам или повлечь материальный ущерб.*

## Указания по технике безопасности

### ОСТОРОЖНО

- Оросительный автомат не эксплуатировать в системах питьевой воды.
- Для работы оросительного автомата используется только неочищенная, прозрачная пресная вода, максимальная температура которой не превышает 35°.
- Устанавливать оросительный автомат только снаружи.
- Оросительный автомат не подставлять под прямую струю воды и никогда не погружать в воду.
- Проверять оросительный автомат перед каждой эксплуатацией на неисправности, при видимых повреждениях прекратить работу.
- Устанавливать оросительный автомат только в вертикальном положении.
- Не использовать герметизирующую массу и смазочное средство, чтобы подключить оросительный автомат к водопроводному крану.
- Не тянуть за подключенный шланг.
- Использовать только батареи 9 В (тип 6LR61).
- Оросительный автомат не устанавливать в местах, где образуется конденсационная влага, так как из-за этого может повреждаться батарея.
- Не устанавливать оросительный автомат поблизости от источников тепла (максимальная окружающая температура 60° С).
- Не эксплуатировать оросительный автомат вблизи устройств, находящихся под напряжением.

## Управление

При распаковке устройства проверьте его комплектацию и целостность. Если возникли какие-либо претензии следует уведомить торговую организацию, продавшую аппарат.

**Изображения см. на развороте!**



## Описание прибора

**Изображения прибора см. на стр. 2**

- 1 Переходник (G  $\frac{3}{4}$ )
- 2 Элемент подключения водоснабжения (G 1) с уплотнением фильтра
- 3 Блок клапанов
- 4 Элемент подключения шланга
- 5 Соединительная деталь для подключения шланга
- 6 Блок управления
- 7 Аккумуляторный отсек
- 8 Дисплей
- 9 Клавишная панель



## Описание дисплея

Рисунки см. на стр. 3

- 1 Линейка меню
- 2 Автоматическое орошение
- 3 Ручное орошение
- 4 Функция обратного отсчета времени при орошении
- 5 Прерывание орошения
- 6 Блок управления состоянием аккумулятора
- 7 Показание дня недели
- 8 Показание программы орошения (активирована/выключена)
- 9 Продолжительность орошения
- 10 Показание «Орошение активно»
- 11 Кнопка подтверждения активирования/выключения орошения
- 12 Клавиша menu / esc
- 13 Клавиша ok
- 14 Клавиши со стрелками
- 15 Значение времени / момент орошения
- 16 Показание времени орошения
- 17 Показание текущего времени
- 18 Период орошения (утром/вечером)

## Функция

В устройстве есть 4 режима.

### **Автоматическое орошение**

- С помощью данной функции могут индивидуально устанавливаться периоды орошения и автоматически активироваться и выключаться орошение.

### **Ручное орошение**

- С помощью данной функции орошение включается или выключается вручную.

### **Функция обратного отсчета времени при орошении**

- С помощью этой функции орошение автоматически отключается через нужное время (макс. 120 минут).

### **Прерывание орошения**

- С помощью данной функции автоматическое орошение приостанавливается на 24 часа.

## Перед началом работы

- ➔ Водопроводный кран должен быть закрыт.
- ➔ Завинтить соединительную деталь для подключения шланга.
- ➔ В случае необходимости привинтить к элементу подключения водоснабжения переходник.
- ➔ Придерживать клапанный блок у корпуса и привинтить на водопроводный кран соединительный элемент для подвода воды.





## **⚠ ОСТОРОЖНО**

Никогда не подключать оросительный автомат к водопроводному крану без уплотнителя для фильтра, входящего в комплект поставки.



### Подготовка блока управления

	<p><b>Указание:</b> Аккумулятор не входит в объем поставки.</p> <p>➔ Установить аккумулятор в аккумуляторный отсек в правильном положении (маркировка +/-).</p>
	<p>■ Как только батарея вставлена, индикация после короткого самотестирования переходит непосредственно в режим настройки текущего времени и дня недели. На индикаторе времени мигает показание часов.</p>







## Настройка времени при первом вводе в эксплуатацию





	<p><b>Указание:</b> Как только будет вставлена батарея, начнет автоматически мигать время.</p>
	<p>➔ Установите часы с помощью клавиш со стрелками.</p>
	<p>➔ Подтвердите с помощью кнопки <b>OK</b>.</p> <p><i>Будет мигать индикатор с отображением минут.</i></p>
	<p>➔ Установите минуты с помощью клавиш со стрелками.</p>
	<p>➔ Подтвердите с помощью кнопки <b>OK</b>.</p> <p>■ Настройка времени завершена.</p>

## Настройка дня недели при первом вводе в эксплуатацию

<p>►Mo Tu We Th Fr Sa Su</p> 	<p>Показание: Понедельник-Воскресенье</p>
	<p>➔ Установить день недели с помощью клавиш со стрелками.</p>
	<p>➔ Подтвердите с помощью кнопки <b>OK</b>.</p> <p>■ День недели установлен.</p>

## Настройка автоматического орошения

	<p><i>Мигает индикация орошения (активировано)</i></p> <p><b>Указание</b> Заводской настройкой для времени и продолжительности орошения является 6:00 утра, 5 минут и 21:00 вечера, 5 минут.</p>
	<p>С помощью клавиш со стрелками можно осуществлять навигацию по программе орошения.</p>
	<p>➔ При помощи кнопки подтверждения отметить активирование/выключение орошения</p> <p>Если с предустановленными временем и продолжительностью все в порядке, то с помощью клавиш со стрелками можно выбрать следующие периоды орошения.</p> <p><b>Указание</b> С помощью кнопки меню esc можно в любой момент выйти из режима настройки.</p>
	<p>Если предустановленные время и продолжительность не в порядке:</p> <p>➔ С помощью кнопки ok подтвердить изменение времени и продолжительности активного периода орошения.</p> <p><i>Мигает показание часов.</i></p>
	<p>➔ Установите часы с помощью клавиш со стрелками.</p>
	<p>➔ Подтвердите с помощью кнопки <b>ОК</b>.</p> <p><i>Будет мигать индикатор с отображением минут.</i></p>

	<p>→ Установите минуты с помощью клавиш со стрелками.</p>
	<p>→ Подтвердите с помощью <b>кнопки ОК</b>.</p> <p><i>Мигает показание продолжительности орошения.</i></p>
	<p>→ Установите минуты с помощью клавиш со стрелками.</p>
	<p>→ Подтвердите с помощью <b>кнопки ОК</b>.</p> <ul style="list-style-type: none"> <li>■ Продолжительность орошения установлена.</li> <li>■ Теперь с помощью клавиш со стрелками можно установить другие периоды орошения.</li> </ul>
	<p>→ При помощи кнопки меню <b>esc</b> выйти из режима настройки.</p> <p><i>Автоматическое орошение активировано.</i></p>







**Указание**

Для последующего изменения настроек с помощью кнопки меню **esc** и клавиш со стрелками перейти в режим настройки автоматического орошения.

## Настройка орошения вручную

	<p>→ С помощью <b>клавиши esc/menu</b> перейдите в режим настройки.</p>
	<p><i>Мигает символ для орошения вручную.</i></p>
	<p>→ Подтвердите с помощью <b>кнопки ОК</b>.</p>
	<p><i>Появляется символ орошения.</i></p> <ul style="list-style-type: none"> <li>■ Клапан открывается.</li> <li>■ Орошение активно.</li> </ul>
	<p>→ С помощью кнопки меню <b>esc</b> клапан закрывается и осуществляется переход в автоматический режим.</p> <p>→ С помощью <b>кнопки ok</b> клапан закрывается, производится переход в режим настройки и можно выбрать новую функцию.</p>

## Настройка функции обратного отсчета времени при орошении

	<p>→ С помощью клавиши <b>esc/menu</b> перейдите в режим настройки.</p>
	<p>→ Выбрать режим орошения с помощью клавиш со стрелками.</p>
	<p><i>Мигает символ функции обратного отсчета времени.</i></p>
	<p>→ Подтвердите с помощью кнопки <b>OK</b>.</p> <p><i>Будет мигать индикатор с отображением минут.</i></p>
	<p>→ Установите минуты с помощью клавиш со стрелками.</p>
	<p>→ Подтвердите с помощью кнопки <b>OK</b>.</p>
	<p><i>Появляется символ орошения.</i></p> <ul style="list-style-type: none"> <li>■ Функция обратного отсчета времени активирована.</li> <li>■ Клапан открывается.</li> <li>■ Орошение активно.</li> </ul> <p><i>По истечении времени обратного отсчета происходит возврат в автоматический режим.</i></p>



Для досрочного завершения:

- С помощью кнопки меню **esc** клапан закрывается и осуществляется переход в автоматический режим.
- С помощью **кнопки ok** клапан закрывается, производится переход в режим настройки и можно выбрать новую функцию.



## Прерывание орошения

	→ С помощью клавиши <b>esc/menu</b> перейдите в режим настройки.
	→ Выбрать режим орошения с помощью клавиш со стрелками.
	<i>Мигает символ для прерывания орошения.</i>
	→ Подтвердите с помощью кнопки <b>OK</b> . ■ Настройка орошения на 24 часа будет деактивирована.
	→ Для завершения до истечения 24 часов можно с помощью кнопки <b>ok</b> или кнопки меню <b>esc</b> прервать функцию и вернуться в автоматический режим.

## Эксплуатация прибора

- Поставить модуль управления на клапанный блок.
- Открыть водопроводный кран.

## Окончание работы

В конце сезона орошения

- Закрывать водный кран.
- Отсоединить оросительный автомат от водопроводного крана и водяного шланга.
- Модуль управления должен оставаться соединенным с клапанным блоком.
- Активировать ручное орошение, чтобы слить оставшуюся воду из оросительного автомата.
- Отсоединить модуль управления от клапанного блока.
- Удалить батарею.
- Хранить оросительный автомат в сухом, защищенном от мороза месте.

## Уход и техническое обслуживание

### Очистка уплотнения для фильтра

- Регулярно удалять уплотнение фильтра из элемента для подачи воды и промывать его под проточной водой.

### Аккумулятор

	Статус батареи «заряжена»
	Статус батареи «почти разряжена» → Заменить батарею.
	Статус батареи «разряжена» → Заменить батарею. <b>Указание</b> В режиме автоматического орошения клапан для надежности закрыт. Орошение больше не может активироваться.

### Замена батареи

- Снять модуль управления.
- Вставить новую батарею 9 В (тип 6LR61).  
Использованный аккумулятор следует утилизировать согласно действующим предписаниям.
- Поставить модуль управления на клапанный блок, обратить внимание на правильную посадку.

### Указание

Старую батарею нужно заменить новой в течение 3 минут, чтобы не пропали настройки и программа орошения.

Типы батарей, которые можно использовать:

- Щелочные
- Батареи, позволяющие повторную зарядку, с ограниченным саморазрядом и минимальной емкостью 250 мА•ч.

### Указание

Батареи, позволяющие повторную зарядку, при известных обстоятельствах не выдерживают весь сезон.

## Техническое обслуживание

Аппарат не нуждается в профилактическом обслуживании.

### Помощь в случае неполадок

Неполадка	Причина	Способ устранения
Несмотря на программирование, орошение не происходит.	Перекрыт водопроводный кран.	Откройте водопроводный кран.
	Батарея разрядилась.	Вставить новую батарею 9 В (тип 6LR61).
	Соединительные контакты батареи окислились.	Очистить контакты.
	Забилось уплотнение фильтра.	Очистить уплотнение фильтра.
Фильтр открыт / не закрывается.	При извлечении блока управления клапан не открывается / не закрывается.	Установить модуль управления на клапанный блок.
Показаний на дисплее нет	Аккумулятор разряжен или окислились контакты.	Вставить новую батарею 9 В (тип 6LR61) или почистить контакты.
Течь в элементе для подключения водоснабжения.	Уплотнение фильтра неисправно.	Заменить уплотнение фильтра.
	Ослабить элемент для подключения водоснабжения на водопроводном кране.	Снова прочно зажать элемент подключения водоснабжения.

Филиал фирмы Kärcher с удовольствием ответит на ваши вопросы и окажет содействие при устранении неисправностей в приборе. Адрес указан на обороте

### Выполните сброс

→ Вынуть батарею из гнезда, чтобы показание на дисплее полностью погасло.

или

→ При нажатии кнопки ok в течение 5 секунд настройки сбрасываются.

## Технические данные

Рабочее давление	0,1 - 1,0 (1 - 10)	МПа (бар)
Температура подаваемой воды (макс.)	35	°С
Окружающая температура	+1 -> +60	°С
Тип батареек	9 В (6LR61 / щелочная)	
	9 В (габаритные размеры как: 6LR61 / Батареи, позволяющие повторную зарядку, с ограниченным саморазрядом и минимальной емкостью 250 мА•ч)	

***Сохраняется право на внесение технических изменений.***

## Spis treści

Instrukcje ogólne .....	97
Wskazówki bezpieczeństwa .....	98
Obsługa .....	98
Czyszczenie i konserwacja .....	106
Usuwanie usterek .....	107
Dane techniczne .....	107

## Instrukcje ogólne

### Szanowny Kliencie!



Przed pierwszym użyciem urządzenia należy przeczytać oryginalną instrukcję obsługi, postępować według jej wskazań i zachować ją do późniejszego wykorzystania lub dla następnego użytkownika.

### Użytkowanie zgodne z przeznaczeniem

- To urządzenie zostało opracowane do użytku prywatnego i nie jest przeznaczone do zastosowania przemysłowego.
- Niniejsze urządzenie przewidziane jest do podłączenia do kranu i reguluje automatycznie przepływ wody w systemach nawadniających.

### Ochrona środowiska



Materiały użyte do opakowania nadają się do recyklingu. Opakowania nie należy wrzucać do zwykłych pojemników na śmieci, lecz do pojemników na surowce wtórne.



Zużyte urządzenia zawierają cenne surowce wtórne, które powinny być oddawane do utylizacji. Z tego powodu należy usuwać zużyte urządzenia za pośrednictwem odpowiednich systemów utylizacji.

### Wskazówki dot. składników (REACH)

Aktualne informacje dot. składników podano pod:

**[www.kaercher.de/REACH](http://www.kaercher.de/REACH)**

### Gwarancja

W każdym kraju obowiązują warunki gwarancji określone przez odpowiedniego lokalnego dystrybutora. Ewentualne usterek urządzenia usuwane są w okresie gwarancji bezpłatnie, o ile spowodowane są błędem materiałowym lub produkcyjnym. W sprawach napraw gwarancyjnych prosimy kierować się z dowodem zakupu do dystrybutora lub do autoryzowanego punktu serwisowego. (Adres znajduje się na odwrocie)

### Symbole w instrukcji obsługi

#### **OSTROŻNIE**

*Dotyczy możliwości wystąpienia zagrożenia mogącego prowadzić do lekkich obrażeń ciała lub do szkód materialnych.?*

## Wskazówki bezpieczeństwa

### OSTROŻNIE

- Nie używać automatu nawadniającego w systemach wody pitnej.
- Używać automatu nawadniającego tylko z nieobrabianą, czystą wodą pitną o maks. temperaturze do 35°C.
- Instalować automat nawadniający tylko na zewnątrz.
- Automat nawadniający chronić przed bezpośrednią wodą rozpryskową i nigdy nie zanurzać w wodzie.
- Sprawdzać automat nawadniający przed każdym użyciem pod kątem uszkodzeń, przy widocznych uszkodzeniach przerwać użytkowanie.
- Automat nawadniający umieszczać tylko w pozycji pionowej.
- Nie używać żadnych mas uszczelniających ani środków smarujących do podłączania automatu nawadniającego do kranu.
- Nigdy nie ciągnąć za podłączony wąż.
- Używać tylko baterii 9 V (typ 6LR61).
- Nie instalować automatu nawadniającego w miejscach, na których tworzy się woda kondensacyjna, ponieważ może ona uszkodzić baterię.
- Nie instalować automatu nawadniającego w pobliżu źródeł ciepła (maks. temp. otoczenia 60°C).
- Nie używać automatu nawadniającego w pobliżu urządzeń znajdujących się pod napięciem.

## Obsługa

Podczas rozpakowywania urządzenia należy sprawdzić, czy w opakowaniu znajdują się wszystkie elementy i czy nie są uszkodzone. W przypadku stwierdzenia uszkodzeń należy zwrócić się do dystrybutora.

**Ilustracje, patrz strony rozkładane!**



## Opis urządzenia

**Rysunki patrz strona 2**

- 1 Element redukcyjny (G  $\frac{3}{4}$ )
- 2 Przyłącze wody (G 1) z uszczelką filtra
- 3 Jednostka zaworu
- 4 Przyłącze węża
- 5 Złączka na przyłącze węża
- 6 Jednostka obsługowa
- 7 Komora baterii
- 8 Wyświetlacz
- 9 Pole klawiszowe

## Opis ekranu

### Rysunki patrz strona 3

- 1 Pasek menu
- 2 Nawadnianie automatyczne
- 3 Nawadnianie ręczne
- 4 Funkcja odliczania dla nawadniania
- 5 Przerwanie nawadniania
- 6 Stan akumulatora jednostki obsługowej
- 7 Wskaźnik dnia tygodnia
- 8 Wskaźnik programu nawadniania (aktywacja/dezaktywacja)
- 9 Długość nawadniania
- 10 Wskaźnik nawadniania jest aktywny
- 11 Przycisk potwierdzenia aktywacji/dezaktywacji nawadniania
- 12 menu / przycisk esc
- 13 przycisk ok
- 14 Przyciski strzałkowe
- 15 Godzina / czas nawadniania
- 16 Wskaźnik czasu nawadniania
- 17 Wskaźnik aktualnego czasu
- 18 Przeciąg czasu nawadniania (rano/wieczorem)

## Funkcja

Urządzenie posiada 4 tryby.

### Nawadnianie automatyczne

- Za pomocą tej funkcji można indywidualnie nastawiać przeciagi czasu nawadniania, a nawadnianie aktywuje się i dezaktywuje automatycznie.

### Nawadnianie ręczne

- Za pomocą tej funkcji ręcznie włącza się i wyłącza nawadnianie.

### Funkcja odliczania dla nawadniania

- Za pomocą tej funkcji automatycznie wyłącza się nawadnianie po upływie żądanego okresu czasu (maks. 120 minut).

### Przerwanie nawadniania

- Za pomocą tej funkcji automatyczne nawadnianie wyłącza się na 24 godziny.



## Przed uruchomieniem

- Kran musi być zamknięty.
- Złączkę nakręcić na przyłącze węża.
- W razie potrzeby nakręcić element redukcyjny na przyłącze wody.
- Przytrzymać jednostkę zaworu przy obudowie i przykręcić przyłącze wody do kranu.





### **OSTROŻNIE**

*Nigdy nie przyłączać automatu nawadniającego do kranu bez dostarczonej uszczelki filtra.*

## Przygotowanie jednostki obsługowej

	<p><b>Wskazówka:</b> Akumulator nie jest objęty zakresem dostawy.</p> <p>→ Włożyć akumulator odpowiednio (oznaczenie +/-) do komory akumulatora.</p>
	<ul style="list-style-type: none"> <li>Po włożeniu akumulatora, wskaźnik przechodzi po krótkim teście samosprawdzającym bezpośrednio do trybu nastawczego dla aktualnej godziny i bieżącego dnia tygodnia. Migają godziny przy wskazaniu czasu.</li> </ul>

## Ustawianie godziny przy pierwszym rozruchu





	<p><b>Wskazówka:</b> Po włożeniu akumulatora godzina miga automatycznie.</p>
	<p>→ Ustawić godziny przyciskami strzałkowymi.</p>
	<p>→ Potwierdzić <b>przyciskiem ok</b>.</p> <p><i>Migają minuty.</i></p>
	<p>→ Ustawić minuty przyciskami strzałkowymi.</p>
	<p>→ Potwierdzić <b>przyciskiem ok</b>.</p> <ul style="list-style-type: none"> <li>Godzina jest ustawiona.</li> </ul>











## Ustawianie dnia tygodnia przy pierwszym rozruchu





<p>►Mo Tu We Th Fr Sa Su</p> <p>☀</p> <p>☾</p>	<p>Wskaźnik: Poniedziałek do niedzieli</p>
<p>← →</p>	<p>→ Ustawić dzień tygodnia przyciskami strzałkowymi.</p>
<p>Ok</p>	<p>→ Potwierdzić <b>przyciskiem ok</b>.</p> <p>■ Dzień tygodnia jest ustawiony.</p>

## Ustawianie nawadniania automatycznego









<p> auto   </p> <p>►Mo ►Tu ►We ►Th ►Fr ►Sa ►Su</p> <p>☀ <input checked="" type="checkbox"/> <input type="checkbox"/> <input type="checkbox"/> <input type="checkbox"/> <input type="checkbox"/> <input type="checkbox"/> <input type="checkbox"/></p> <p>☾ <input type="checkbox"/> <input type="checkbox"/> <input type="checkbox"/> <input type="checkbox"/> <input type="checkbox"/> <input type="checkbox"/> <input type="checkbox"/></p> <p> 00:00    100 min</p>	<p><i>Miga wskaźnik nawadniania (aktywowany)</i></p> <p><b>Wskazówka</b> W ustawieniach fabrycznych czas i długość nawadniania, to rano godz. 6:00, 5 minut i wieczorem 21:00, 5 minut.</p>
<p>← →</p>	<p>Przyciskami strzałkowymi można przewijać program nawadniający.</p>
<p><input checked="" type="checkbox"/></p>	<p>→ Zaznaczyć przycisk potwierdzenia aktywacji/dezaktywacji nawadniania.</p> <p>Gdy prawidłowo ustawiono godzinę i długość trwania, za pomocą przycisków strzałkowych można wybierać dalsze przeciągi czasu nawadniania.</p> <p><b>Wskazówka</b> Za pomocą przycisku esc/menu można zawsze opuścić tryb nastawczy.</p>

	<p>Gdy godzina i długość trwania nie są ustawione prawidłowo:</p> <p>→ Potwierdzić przyciskiem ok w celu dokonania zmiany godziny i długości trwania aktywnego przeciągu czasu nawadniania.</p> <p><i>Migają godziny.</i></p>
	<p>→ Ustawić godziny przyciskami strzałkowymi.</p>
	<p>→ Potwierdzić <b>przyciskiem ok</b>.</p> <p><i>Migają minuty.</i></p>
	<p>→ Ustawić minuty przyciskami strzałkowymi.</p>
	<p>→ Potwierdzić <b>przyciskiem ok</b>.</p> <p><i>Miga długość nawadniania.</i></p>
	<p>→ Ustawić minuty przyciskami strzałkowymi.</p>
	<p>→ Potwierdzić <b>przyciskiem ok</b>.</p> <ul style="list-style-type: none"> <li>■ Długość nawadniania jest ustawiona.</li> <li>■ Przyciskami strzałkowymi można teraz ustawiać dalsze przeciągi czasu nawadniania.</li> </ul>
	<p>→ Przyciskiem esc/menu opuścić tryb ustawień.</p> <p><i>Aktywowano automatyczne nawadnianie.</i></p>
<p><b>Wskazówka</b></p> <p>W celu dokonania późniejszej zmiany ustawień za pomocą przycisku esc/menu i przycisków strzałkowych należy przejść do trybu nastawczego nawadniania automatycznego.</p>	



## Ustawianie nawadniania ręcznego

	<p>→ Przyciskiem <b>esc/menu</b> przejść do trybu ustawień.</p>
	<p><i>Miga symbol nawadniania ręcznego.</i></p>
	<p>→ Potwierdzić <b>przyciskiem ok</b>.</p>
	<p><i>Pojawia się symbol nawadniania.</i></p> <ul style="list-style-type: none"> <li>■ Otwiera się zawór.</li> <li>■ Nawadnianie jest aktywne.</li> </ul>
	<p>→ Przycisk <b>esc/menu</b> zamyka zawór i następuje przejście do trybu automatycznego.</p> <p>→ <b>Przycisk ok</b> zamyka zawór, następuje przejście do trybu nastawczego i można wybrać nową funkcję.</p>

## Ustawianie funkcji odliczania dla nawadniania

	<p>→ Przyciskiem <b>esc/menu</b> przejść do trybu ustawień.</p>
	<p>→ Wybrać tryb nawadniania przyciskami strzałkowymi.</p>
	<p><i>Miga symbol funkcji odliczania.</i></p>
	<p>→ Potwierdzić <b>przyciskiem ok</b>.</p> <p><i>Migają minuty.</i></p>
	<p>→ Ustawić minuty przyciskami strzałkowymi.</p>
	<p>→ Potwierdzić <b>przyciskiem ok</b>.</p>
	<p><i>Pojawia się symbol nawadniania.</i></p> <ul style="list-style-type: none"> <li>■ Funkcja odliczania jest aktywowana.</li> <li>■ Otwiera się zawór.</li> <li>■ Nawadnianie jest aktywne.</li> </ul> <p><i>Po upływie czasu odliczania funkcja przechodzi do trybu automatycznego.</i></p>
	<p>Przy przedwczesnym zakończeniu:</p> <p>→ Przycisk <b>esc/menu</b> zamyka zawór i następuje przejście do trybu automatycznego.</p> <p>→ <b>Przycisk ok</b> zamyka zawór, następuje przejście do trybu nastawczego i można wybrać nową funkcję.</p>

## Przerwanie nawadniania

	→ Przyciskiem <b>esc/menu</b> przejść do trybu ustawień.
	→ Wybrać tryb nawadniania przyciskami strzałkowymi.
	<i>Miga symbol przerwania nawadniania.</i>
	→ Potwierdzić <b>przyciskiem ok</b> . ■ Instalacja nawadniająca jest na 24 godziny dezaktywowana.
	→ W celu zakończenia przebiegu 24 godzin, funkcję można przerwać za pomocą przycisku <b>ok</b> lub przycisku <b>esc/menu</b> i ma miejsce przejście do trybu automatycznego.

## Działanie

- Nałożyć jednostkę obsługową na jednostkę zaworu.
- Odkręcić kran.

## Zakończenie pracy

Przy końcu sezonu nawadniania



- Zakręcić kran.
- Odłączyć automat nawadniający od kranu i węża do wody.
- Jednostka obsługowa musi być połączona z jednostką zaworu.
- Aktywować nawadnianie ręczne, co pozwoli na odpłynięcie resztek wody z automatu nawadniającego.
- Odłączyć jednostkę obsługową od jednostki zaworu.
- Usunąć baterię.
- Automat nawadniający przechowywać w miejscu suchym i chronionym przed mrozem.

## Czyszczenie i konserwacja

### Oczyszczyć uszczelkę filtra

- Regularnie wyjmować uszczelkę filtra z przyłącza wody i wypłukać pod bieżącą wodą.

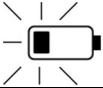
### Akumulator

	Akumulator naładowany
	Akumulator prawie rozładowany → Wymienić akumulator.
	Akumulator rozładowany → Wymienić akumulator. <b>Wskazówka</b> w trybie nawadniania automatycznego, w celach bezpieczeństwa, zawór jest zamykany. Nawadniania już nie można aktywować.

### Wymiana akumulatora

- Zdjąć jednostkę obsługową.
- Włożyć nową baterię 9 V (typ 6LR61).  
Zużyty akumulator poddać utylizacji zgodnie z obowiązującymi przepisami.
- Nałożyć jednostkę obsługową na jednostkę zaworu; zwrócić uwagę na właściwe osadzenie.

### Wskazówka

Zużyty akumulator można wymienić na nowy w przeciągu 3 minut bez ponoszeniu uszczerbku na ustawieniach dotyczących nawadniania i programowania.

Stosowane typy akumulatorów:

- Alkaliczny
- Akumulator z nieznacznym samorozładowaniem, o pojemności co najmniej 250 mAh.

### Wskazówka

Akumulatory nie wytrzymują pełnego sezonu.

### Konserwacja

Urządzenie nie wymaga konserwacji.

## Usuwanie usterek

Zakłócenie	Przyczyna	Sposób usunięcia
Mimo zaprogramowania nawadnianie nie odbywa się.	Zamknięty kran.	Odkręcić kran.
	Rozładowana bateria.	Włożyć nową baterię 9 V (typ 6LR61).
	Utlenione styki baterii.	Wyczyścić styki.
	Zapchana uszczelka filtra.	Wyczyścić uszczelkę filtra.
Zawór się nie otwiera / zamyka.	Przy zdjętej jednostce obsługowej nie można otworzyć / zamknąć zaworu.	Umieścić jednostkę obsługową przy jednostce zaworu.
Brak wyświetlacza	Rozładowany akumulator lub utlenione styki.	Włożyć nowy akumulator 9 V (typ 6LR61) lub oczyścić styki.
Nieszczelność przy przyłączu wody.	Uszkodzona uszczelka filtra.	Wymienić uszczelkę filtra.
	Poluzowało się przyłącze wody przy kranie.	Ponownie przykręcić przyłącze wody.

W przypadku pytań lub usterek prosimy zwrócić się do najbliższego oddziału firmy Kärcher. Adres znajduje się na odwrocie.

### Przeprowadzanie resetu

- ➔ Wyjąć akumulator ze schowka, aż do całkowitego wygaśnięcia wskaźnika na wyświetlaczu.
- lub
- ➔ Naciśnięcie przycisku ok przez 5 sekund powoduje zresetowanie ustawienia.

### Dane techniczne

Ciśnienie robocze	0,1 - 1,0 (1 - 10)	MPa (bar)
Temperatura doprowadzenia (maks.)	35	°C
Temperatura otoczenia	+1 -> +60	°C
Typ baterii	9 V (6LR61 / alkaliczny) 9 V (wielkość konstrukcyjna, jak: 6LR61 / akumulator z nieznacznym samorozładowaniem, o pojemności co najmniej 250 mAh).	

**Zastrzega się prawo wprowadzania zmian technicznych.**

## Зміст

Загальні вказівки . . . . .	108
Правила безпеки . . . . .	109
Експлуатація . . . . .	109
Догляд та технічне обслуговування . . . . .	117
Допомога у випадку неполадок . . . . .	118
Технічні характеристики . . . . .	118

## Загальні вказівки

### Шановний користувачу!



Перед першим застосуванням вашого пристрою прочитайте цю оригінальну інструкцію з експлуатації, після цього дійте відповідно неї та збережіть її для подальшого користування або для наступного власника.

### Правильне застосування

- Цей пристрій призначений для приватного використання і не пристосований до навантажень промислового використання.
- Цей прилад призначений для під'єднання до водовідного крану та автоматичного регулювання потоку води у зрошувальних системах.

### Захист навколишнього середовища



Матеріали упаковки піддаються переробці для повторного використання. Будь ласка, не викидайте пакувальні матеріали разом із домашнім сміттям, віддайте їх для повторного використання.



Старі пристрої містять цінні матеріали, що можуть використовуватися повторно. Тому, будь ласка, утилізуйте старі пристрої за допомогою спеціальних систем збору сміття.

### Інструкції із застосування компонентів (REACH)

Актуальні відомості про компоненти наведені на веб-вузлі за адресою:

**[www.kaercher.de/REACH](http://www.kaercher.de/REACH)**

### Гарантія

У кожній країні діють умови гарантії, наданої відповідною фірмою-продавцем. Неполадки в роботі пристрою ми усуваємо безплатно протягом терміну дії гарантії, якщо вони викликані браком матеріалу чи помилками виготовлення. У випадку чинності гарантії звертійся до продавця чи в найближчий авторизований сервісний центр з документальним підтвердженням покупки. (Адреси див. на звороті)



## Знаки у посібнику

### **ОБЕРЕЖНО**

Вказівка щодо потенційно можливої небезпечної ситуації, що може призвести до легких травм чи спричинити матеріальні збитки.

## Правила безпеки

### **ОБЕРЕЖНО**

- Не експлуатувати зрошувальний автомат в системах питної води.
- Зрошувальний автомат використовується тільки з неочищеною, прозорою прісною водою з максимальною температурою до 35°.
- Встановлювати зрошувальний автомат тільки ззовні.
- Не підставляти зрошувальний автомат під прямий струмінь води та ніколи не занурювати його у воду.
- Перед кожною експлуатацією перевіряти зрошувальний автомат на дефекти, при видимих пошкодженнях припиняти роботу.
- Ставити зрошувальний автомат тільки у вертикальному положенні.
- Не застосовувати герметики та змащувальні засоби, щоб під'єднати зрошувальний автомат до водогінного крану.
- Не тягти за під'єднаний шланг.
- Застосовувати тільки батареї 9 В (тип 6LR61).
- Не монтувати зрошувальний автомат в місцях, де утворюється конденсаційна волога, оскільки внаслідок цього може бути пошкоджена батарея.
- Не встановлювати зрошувальний автомат поблизу джерел тепла (максимальна температура оточення 60° С).
- Не експлуатувати зрошувальний автомат поблизу обладнання, що знаходиться під напругою.

## Експлуатація

Розпаковуючи апарат, перевірте його комплектацію та цілісність. При наявності претензій слід сповістити про це торговельну організацію, що продала апарат.

**Зображення див. на розвороті!**



## Опис пристрою

Див. малюнки на сторінці 2

- 1 Перехідник (G  $\frac{3}{4}$ )
- 2 Елемент приєднання водопостачання (G 1) з ущільненням фільтру
- 3 Клапанний блок
- 4 Елемент підключення шланга
- 5 З'єднувальна деталь для приєднання шлангу
- 6 Блок управління
- 7 Батарейний відсік
- 8 Дисплей
- 9 Клавішна панель

## Опис дисплея

### Рисунки див. на с. 3

- 1 Лінійка меню
- 2 Автоматичне зрошення
- 3 Ручне зрошування
- 4 Функція зворотного відліку часу при зрошенні
- 5 Переривання зрошення
- 6 Блок управління станом акумулятора
- 7 Показання дня тижня
- 8 Показання програми зрошення (активована/відключена)
- 9 Тривалість зрошення
- 10 Показання «Зрошення є активним»
- 11 Кнопка підтвердження активування/відключення зрошення
- 12 Клавіша menu / esc
- 13 Клавіша ok
- 14 Клавіші із стрілками
- 15 Значення часу / момент зрошування
- 16 Показання часу зрошення
- 17 Показання поточного часу
- 18 Період зрошення (вранці/увечері)

## Функціонування

Пристрій має 4 режими.

### Автоматичне зрошення

- За допомогою даної функції періоди зрошення можуть налаштовуватись індивідуально, а зрошення активується та відключається автоматично.

### Ручне зрошування

- За допомогою цієї функції зрошення вмикається або вимикається вручну.

### Функція зворотного відліку часу при зрошенні

- За допомогою даної функції зрошення автоматично відключається через потрібний час (макс. 120 хвилин).

### Переривання зрошення

- За допомогою даної функції автоматичне зрошення припиняється на 24 години.

## Перед введенням в експлуатацію

- ➔ Водогінний кран повинен бути закритим.
- ➔ Загвинтити з'єднувальну деталь для приєднання шлангу.
- ➔ В разі необхідності прикрутити перехідник до елемента для водопостачання.
- ➔ Тримати клапанний блок за корпус та пригвинтити з'єднувальний елемент для підведення води на водогінний кран





### **ОБЕРЕЖНО**

*Ніколи не під'єднувати зрошувальний автомат до водогінного крану без ущільнювача для фільтру.*

## Підготовка блоку управління

	<p><b>Примітка:</b> Акумулятор не входить до комплекту постачання.</p> <p>➔ Встановити акумулятор в акумуляторний відсік в правильному положенні (маркування +/-).</p>
	<p>■ Щойно батарея буде вставлена, індикація після короткого самотестування переходить безпосередньо до режиму налаштування поточного часу та дня. На індикаторі часу блимають години.</p>

## Налаштування часу при першому введенні в експлуатацію



	<p><b>Вказівка:</b> Після того, як батарею вставлено <input type="checkbox"/>, годинник автоматично починає блимати.</p>
	<p>➔ Встановіть години за допомогою клавiш зі стрілками.</p>
	<p>➔ Підтвердьте вибір клавiшею <b>ОК</b>.</p> <p><i>Блимає індикатор з відображенням хвилин.</i></p>
	<p>➔ Встановіть мінути за допомогою клавiш зі стрілками.</p>
	<p>➔ Підтвердьте вибір клавiшею <b>ОК</b>.</p> <p>■ Час встановлено.</p>

## Налаштування дня тижня при першому введенні в експлуатацію

<p>►Mo Tu We Th Fr Sa Su</p> <p>☀</p> <p>☾</p>	<p>Показання: Понеділок-Неділя</p>
<p>← →</p>	<p>→ Встановити день тижня за допомогою клавiш зі стрілками.</p>
<p>Ok</p>	<p>→ Підтвердьте вибір клавiшею <b>OK</b>.</p> <p>■ День тижня встановлений.</p>

## Налаштування автоматичного зрошення









<p> auto</p> <p>►Mo ►Tu ►We ►Th ►Fr ►Sa ►Su</p> <p>☀ <input checked="" type="checkbox"/> <input type="checkbox"/> <input type="checkbox"/> <input type="checkbox"/> <input type="checkbox"/> <input type="checkbox"/> <input type="checkbox"/></p> <p>☾ <input type="checkbox"/> <input type="checkbox"/> <input type="checkbox"/> <input type="checkbox"/> <input type="checkbox"/> <input type="checkbox"/> <input type="checkbox"/></p> <p>🕒 00:00   🕒 100 min</p>	<p><i>Блимає індикація зрошення (активоване)</i></p> <p><b>Вказівка</b> Заводськими налаштуваннями для часу та тривалості зрошення є ранок 6:00, 5 хвилин та вечір 21:00, 5 хвилин.</p>
<p>← →</p>	<p>За допомогою клавiш зі стрілками можна здійснювати навігацію по програмі зрошення.</p>
<p><input checked="" type="checkbox"/></p>	<p>→ За допомогою кнопки підтвердження активування/відключення позначити зрошення.</p> <p>Якщо з попередньо встановленими часом та тривалістю все в порядку, то за допомогою клавiш зі стрілками можна обирати подальші періоди зрошення.</p> <p><b>Вказівка</b> За допомогою кнопки меню esc в будь-який момент можна вийти з режиму налаштування</p>

	<p>Якщо попередньо налаштовані час та тривалість не в порядку:</p> <p>→ Кнопкою ok підтвердити, що потрібно змінити час та тривалість активного періоду зрошення.</p> <p><i>Блимає показання годин.</i></p>
	<p>→ Встановіть години за допомогою клавiш зі стрілками.</p>
	<p>→ Підтвердьте вибір клавiшею ОК.</p> <p><i>Блимає індикатор з відображенням хвилин.</i></p>
	<p>→ Встановіть мінути за допомогою клавiш зі стрілками.</p>
	<p>→ Підтвердьте вибір клавiшею ОК.</p> <p><i>Блимає показання тривалості зрошення.</i></p>
	<p>→ Встановіть мінути за допомогою клавiш зі стрілками.</p>
	<p>→ Підтвердьте вибір клавiшею ОК.</p> <ul style="list-style-type: none"> <li>■ Тривалість зрошення встановлена.</li> <li>■ Тепер за допомогою клавiш зі стрілками можуть встановлюватись інші періоди зрошення.</li> </ul>
	<p>→ За допомогою кнопки меню esc вийти з режиму налаштування.</p> <p><i>Автоматичне зрошення активовано.</i></p>
<p><b>Вказівка</b> Для подальшого змінення налаштувань за допомогою кнопки меню esc та клавiш зі стрілками перейти в режим налаштування автоматичного зрошення.</p>	



## Налаштування зрошення вручну

	<p>→ За допомогою <b>клавiші esc/menu</b> перейдіть у режим налаштування.</p>
	<p><i>Блимає символ для зрошення вручну.</i></p>
	<p>→ Підтвердьте вибір <b>клавiшею ОК</b>.</p>
	<p><i>З'являється символ зрошення.</i></p> <ul style="list-style-type: none"> <li>■ Клапан відкривається.</li> <li>■ Зрошення є активним.</li> </ul>
	<p>→ За допомогою кнопки меню <b>esc</b> клапан закривається і здійснюється перехід в автоматичний режим.</p> <p>→ За допомогою <b>кнопки ok</b> клапан закривається, відбувається перехід до режиму налаштування і можна вибрати нову функцію.</p>

## Налаштування функції зворотного відліку часу при зрошенні

	<p>→ За допомогою <b>клавiші esc/menu</b> перейдіть у режим налаштування.</p>
	<p>→ Вибрати режим зрошення за допомогою клавiш зі стрілками.</p>
	<p><i>Блимає символ для функції зворотного відліку часу.</i></p>
	<p>→ Підтвердьте вибір <b>клавiшею ОК</b>.</p> <p><i>Блимає індикатор з відображенням хвилин.</i></p>
	<p>→ Встановіть мінути за допомогою клавiш зі стрілками.</p>
	<p>→ Підтвердьте вибір <b>клавiшею ОК</b>.</p>
	<p><i>З'являється символ зрошення.</i></p> <ul style="list-style-type: none"> <li>■ Функція зворотного відліку часу активована.</li> <li>■ Клапан відкривається.</li> <li>■ Зрошення є активним.</li> </ul> <p><i>Коли спливає час за зворотним відліком, здійснюється повернення в автоматичний режим.</i></p>
	<p>Для дочасного завершення:</p> <p>→ За допомогою кнопки меню <b>esc</b> клапан закривається і здійснюється перехід в автоматичний режим.</p> <p>→ За допомогою <b>кнопки ok</b> клапан закривається, відбувається перехід до режиму налаштування і можна вибрати нову функцію.</p>

## Переривання зрошення

	→ За допомогою <b>клатвіші esc/menu</b> перейдіть у режим налаштування.
	→ Вибрати режим зрошення за допомогою клатвіш зі стрілками.
	<i>Блимає символ для переривання зрошення.</i>
	→ Підтвердьте вибір <b>клатвішею ОК</b> . ■ Налаштування зрошування деактивовано на 24 години.
	→ Щоб завершити перш, ніж спливають 24 години, можна за допомогою кнопки <b>ok</b> або кнопки <b>меню esc</b> перервати функцію та повернутися в автоматичний режим.

## Експлуатація

- Модуль управління поставити на клапанний блок.
- Відкрити водопровідний кран.

## Закінчення роботи

Наприкінці сезону зрошування

- Закрити водяний кран.
- Від'єднати зрошувальний автомат від водовідного крану та водяного шланга.
- Модуль управління мусить залишатись з'єднаним з клапанним блоком.
- Активувати ручне зрошування, щоб злити залишок води зі зрошувального автомату.
- Відокремити модуль управління від клапанного блоку.
- Вийняти батарею.
- Зберігати зрошувальний автомат у сухому, захищеному від морозу місці.





## Догляд та технічне обслуговування

### Очищення ущільнювача для фільтру

- ➔ Регулярно видаляти ущільнення фільтру з елемента для подавання води та промивати його під проточною водою.

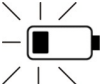
### Акумулятор

	Статус батареї «заряджена»
	Статус батареї «майже розряджена» ➔ Замінити батарею.
	Статус батареї «розряджена» ➔ Замінити батарею. <b>Вказівка</b> В режимі автоматичного зрошення для певності клапан закривається. Зрошення більше не може активуватися.

### Замініть батареї.

- ➔ Зняти модуль управління.
- ➔ Вставити нову батарею 9 В (тип 6LR61). Використаний акумулятор слід утилізувати відповідно до діючих норм.
- ➔ Поставити модуль управління на клапанний блок, звернути увагу на правильну посадку.

### Вказівка

Стара батарея може замінюватись новою протягом 3 хвилин, щоб не втратити налаштування та програму зрошення.

Типи батарей, що можна застосовувати:

- Лужні
- Батареї, що дозволяють повторне заряджання, з обмеженим саморозрядом та мінімальною ємністю 250 мА•год.

### Вказівка

Батареї, що дозволяють повторне заряджання, за певних обставин цілий сезон не витримують.

### Технічне обслуговування

Апарат не потребує профілактичного обслуговування.

## Допомога у випадку неполадок

Несправність	Причина	Усунення
Попри програмування зрощування не відбувається.	Перекрыто водогінний кран.	Відкрийте водогінний кран.
	Батарея розрядилась.	Вставити нову батарею 9 В (тип 6LR61).
	З'єднувальні контакти батареї окислились.	Почистити контакти.
Фільтр відкритий / не закрито.	Забилось ущільнення фільтру.	Почистити ущільнення фільтру.
	При витяганні блоку управління клапан не відкривається / не закривається.	Встановити модуль управління на клапанний блок.
Жодної індикації на дисплеї	Акумулятор розряджений або окислювалися контакти.	Вставити нову батарею 9 В (тип 6LR61) або зачистити контакти.
Витікання в елементі для приєднання водопостачання.	Ущільнення фільтру несправне.	Замінити ущільнення фільтру.
	Послабити елемент для приєднання водопостачання на водовідному крані.	Знову міцно затиснути елемент приєднання водопостачання.

У разі виникнення питань чи неполадок допомогу охоче нададуть у філіалах фірми Kärcher. Адреси див. на звороті.

### Виконання скидання

- Вийняти батарею з гнізда, щоб повністю згасла індикація на дисплеї. або
- Якщо протягом 5 секунд натискати кнопку ok, то налаштування будуть повернені у вихідне положення.

### Технічні характеристики

Робочий тиск	0,1 - 1,0 (1 - 10)	мПа (бар)
Температура струменя (макс.)	35	°C
Температура навколишнього середовища	+1 -> +60	°C
Тип батарейок	9 В (6LR61 / лужні)	
	9 В (габаритні розміри як: 6LR61 / Батарея, що дозволяє повторно заряджання, с обмеженим саморозрядом та мінімум 250 мА•год)	

**Зберігається право на внесення технічних змін.**

## Mundarija

Umumiy ko'rsatmalar . . . . .	119
Xavsizlik yo'riqlari . . . . .	120
Foydalanish . . . . .	120
Parvarish qilish va texnikaviy xizmat ko'rsatish . . . . .	129
Nosozliklardagi yordam . . . . .	131
texnikaviy ma'lumotlar . . . . .	131

## Umumiy ko'rsatmalar

### Hurmatli Mijoz,



qurilmangizdan ilk bor foydalanishdan oldin foydalanish yo'riqnomasini o'qib, yozilganlarni bajaringiz va keyingi foydalanishlar uchun yoki keyingi foydalanuvchi uchun saqlab qo'yingiz.

### Belgilangan maqsadi bo'yicha foydalanish

- Ushbu qurilma shaxsiy foydalanish uchun ishlab chiqilgan bo'lib sanoatda foydalanish talablariga mos bo'lmaydi.
- Ushbu qurilma suv kraniga ulnaishga mo'ljallangan bo'lib avtomatik ravishda suv oqimini sug'orish tizimlariga yo'naltiradi.

### Atrof-muhitni muhofaza qilish



Upakovka materiallarini qayta ishlatish mumkin. Upakovkalarni uy axlatiga tashlamasdan, qayta ishlashga topshiring.



Eski qurilmalar ichida qayta ishlatiladigan materiallar mavjud, ularni chiqarib ishlatish mumkin. Shuning uchun eski qurilmalarni tegishli yig'ish tizimlariga topshiring.

### Tarkibidagi moddalar bo'yicha yo'riqlar (REACH)

Tarkibidagi moddalar to'g'risida aktual axborotlarni quyidagida topasiz:

[www.kaercher.de/REACH](http://www.kaercher.de/REACH)

## Kafolat

Har bir mamlakatda bizning mas'uliyatli sotuv korxonamiz bergan kafolat sharoitlari amal qiladi. Qurilmangizdagi nosozliklar kafolat muddati davomida bepul yo'q qilinadi, agar sababi material yoki ishlab chiqarish xatosi bo'lsa. Kafolat hodisasida kvitansiya bilan sotuvchiga yoki yaqin joylashgan vakolatli mijozlarga xizmat ko'rsatish markaziga murojaat qiling.  
(manzilini orqa tomodan topasiz)

## Foydalanish yo'riqnomadagi belgilar

### EHTIYOT BO'LING

Jarohatlanish yoki material ziyonlanishiga keltirishi mumkin bo'lgan xavfli vaziyat uchun.

## Xavsizlik yo'riqlari

### EHTIYOT BO'LING

- Sug'orish avtomatini ichish suvi tizimlarida ishlatmang.
- Sug'orish avtomatini faqat ishlatilmagan, toza temperaturasi maksimal 35°C chuchuk suv bilan ishlatning.
- Sug'orish avtomatini faqat tashqarida o'rnatning.
- Su'qorish avtomati to'g'ri suv oqimi ostida turmasligi kerak va uni hech qachon suvga botirmaslik lozim.
- Sug'orish avtomati har foydalanishdan oldin shikastlanganini tekshiring, topsangiz ishlatishni to'xtating.
- Sug'orish avtomatini faqat vertikal holatda o'rnatning.
- Sug'orish avtomatini suv kraniga ulash uchun hech qanday zichlagich massani yoki moylash moddssidan foydalanmang.
- Ulangan shlangni tortmang.
- Faqat 9V batareyalaridan (turi 6LR61) foydalaning.
- Sug'orish avtomatini kondensat suv paydo bo'ladigan joylarda o'rnatmang, chunki batareya buzilishi mumkin.
- Sug'orish avtomatini issiqlik manbalarining yaqinida o'rnatmang (maksimal atrof temperaturasi 60°C).
- Sug'orish avtomatidan tok o'tadigan qurilmalar yaqinida foydalanmang.

## Foydalanish

Upakovkani ochganda ichidagisini butunligiga yoki shikastlarga tekshiring. Topsangiz sotuvchiga xabar qiling.

**Ochilish betinidagi rasmlarga qarang!**



## **2-betdagi rasmlarga qarang**

- 1 Adapter (G  $\frac{3}{4}$ )
- 2 Suv quvuri (G 1) filtrlash zishlagichi bilan
- 3 Klapan bloki
- 4 Shlang ulanmasi
- 5 Shlang ulanmasi uchun ulanish qismi
- 6 Boshqarish bloki
- 7 Batareya bo'limi
- 8 Displey
- 9 Klavishalar maydoni

## **Displey ta'rifi**

## **3-betdagi rasmlarga qarang**

- 1 Menyu paneli
- 2 Avtomatik sug'orish
- 3 Qo'l bilan sug'orish
- 4 Sug'orishda teskari sanash funksiyasi
- 5 Sug'orishni to'xtatish
- 6 Boshqarish blokining batareya holati
- 7 Hafta kuni indikator
- 8 Sug'orish dasturining indikator (faollashtirilgan/o'chirilgan)
- 9 Sug'orish muddati
- 10 Sug'orish indikator faol
- 11 Sug'orishni faollashtirish/o'chirish tasdiqlash tugmachasi
- 12 menyu / esc tugmachasi
- 13 ok tugmachasi
- 14 Ko'rsatgich tugmachalari
- 15 Soat vaqti / sug'orish vaqti
- 16 Sug'orish vaqtining indikator
- 17 Joriy vaqt indikator
- 18 Sug'orish muddati (ertalab/kechqurun)

## Funksiya

Qurilmada 4 rejim bor.

### **Avtomatik sug'orish**

- Ushbu funksiya bilan sug'orish muddatlarini individual ravishda sozlash va sug'orish avtomatik ravishda faollashtiriladi va o'chiriladi.

### **Qo'l bilan sug'orish**

- Ushbu funksiya bilan sug'orish qo'l bilan qo'shilib o'chiriladi.

### **Sug'orishda teskari sanash funksiyasi**

- Ushbu funksiya bilan sug'orish kerakli vaqtdan so'ng (maks. 120 minut) avtomatik ravishda o'chiriladi

### **Sug'orishni to'xtatish**

- Ushbu funksiya bilan avtomatik sug'orish 24 soatga to'xtatiladi.



## Ishga tushirishdan oldin

- Suv krani yopiq bo'lishi kerak.
- Ulashish qismini shlang ulanishiga burab qo'ying.
- Kerak bo'lsa, suv ulanishiga adaptorni burab o'rnatib.
- Klapan blokini korpusta ushlab suv quvurini suv kraniga burab ulang.





### **⚠ EHTIYOT BO'LING**

*Sug'orish avtomatini hech qachon yetkisilgan filtr zichlagishini suv kraniga ulang.*

## Boshqarish blokini tayyorlash

	<p><b>Ko'rsatma:</b> Batareya komplektda yetkazilmaydi.</p> <p>➔ Batareyani to'g'ri (+/- belgisi) batareya bo'limiga soling.</p>
	<p>■ Batareya solingandan so'ng indikator qisqa o'z tekshiruvidan so'ng to'g'ri sozlash rejimiga hozirgi vaqt va hafta kuni uchun o'zgaradi. Vaqt indikatorining soatlari miltillaydi.</p>





## Ilk bor ishga kiritishda soat vaqtini sozlash

	<p><b>Ko'rsatma:</b> Batareya solingandan so'ng soat vaqti avtomatik ravishda miltillaydi.</p>
	<p>➔ Soatlarni ko'rsatgich tugmachalari bilan sozlangiz.</p>
	<p>➔ <b>ok tugmachasi</b> bilan tasdiqlangiz.</p> <p><i>Daqiqalar miltillaydi.</i></p>
	<p>➔ daqiqalarni ko'rsatgich tugmachalari bilan sozlangiz.</p>
	<p>➔ <b>ok tugmachasi</b> bilan tasdiqlangiz.</p> <p>■ Vaqt sozlandi.</p>









## Ilk bor ishga kiritishda hafta kunini sozlash

<p>►Mo Tu We Th Fr Sa Su</p> <p>☀</p> <p>☾</p>	<p>Indikator: Dushanbadan yakshanbagacha</p>
<p>← →</p>	<p>→ hafta kunini ko'rsatgich tugmachalari bilan sozlang.</p>
<p>Ok</p>	<p>→ <b>ok tugmachasi</b> bilan tasdiqlangiz.</p> <p>■ Hafta kuni sozlandi.</p>





## Avtomatik sug'orishni sozlash

<p> auto   </p> <p>►Mo ►Tu ►We ►Th ►Fr ►Sa ►Su</p> <p>☀ <input checked="" type="checkbox"/> <input type="checkbox"/> <input type="checkbox"/> <input type="checkbox"/> <input type="checkbox"/> <input type="checkbox"/> <input type="checkbox"/></p> <p>☾ <input type="checkbox"/> <input type="checkbox"/> <input type="checkbox"/> <input type="checkbox"/> <input type="checkbox"/> <input type="checkbox"/> <input type="checkbox"/></p> <p> 00:00    100 min</p>	<p><i>Sug'orish indikatorini miltillaydi (faollashtirilgan)</i></p> <p><b>Ko'rsatma</b> Sug'orish vaqti va muddati uchun zavod sozlamasi ertalab 6:00, 5 daqiqa va kechqurun 21:00, 5 daqiqa.</p>
<p>← →</p>	<p>Ko'rsatgich tugmachalarini sug'orish dasturi orqali navigasiyalash mumkin.</p>
<p><input checked="" type="checkbox"/></p>	<p>→ Faollashtirish/o'chirish tasdiqlash tugmachasi sug'orishni belgilash.</p> <p>Agar oldindan sozlangan soatlik vaqt to'g'ri bo'lsa, ko'rsatgichlar tugmachalari bilan boshqa sug'orish muddatlarini tanlash mumkin.</p> <p><b>Ko'rsatma</b> esc/menu tugmachasi bilan sozlash rejimidan har qachon chiqish mumkin.</p>











	<p>Agar oldindan sozlangan soat bilan muddat to'g'ri bo'lmasa:</p> <p>→ ok tugmachasi bilan tasdiqlang, faol sug'orish muddatining soati bilan muddatini o'zgartirish uchun.</p> <p><i>Soatlar mitillaydi.</i></p>
	<p>→ Soatlarni ko'rsatgich tugmachalari bilan sozlangiz.</p>
	<p>→ <b>ok tugmachasi</b> bilan tasdiqlangiz.</p> <p><i>Daqiqalar mitillaydi.</i></p>
	<p>→ daqiqalarni ko'rsatgich tugmachalari bilan sozlangiz.</p>
	<p>→ <b>ok tugmachasi</b> bilan tasdiqlangiz.</p> <p><i>Sug'orish muddati mitillaydi.</i></p>
	<p>→ daqiqalarni ko'rsatgich tugmachalari bilan sozlangiz.</p>
	<p>→ <b>ok tugmachasi</b> bilan tasdiqlangiz.</p> <ul style="list-style-type: none"> <li>■ Sug'orish muddati sozlandi.</li> <li>■ Ko'rsatkich tugmachalari bilan boshqa sug'orish muddatlarini sozlash mumkin.</li> </ul>
	<p>→ esc/menu tugmachasi bilan sozlash rejimidan chiqing.</p> <p><i>Avtomatik sug'orish faollashtirilgan.</i></p>
<p><b>Ko'rsatma</b> Sozlamalarni keyinchalik o'zgartirish uchun esc/menu va ko'rsatgich tugmachalari bilan avtomatik sug'orishni sozlash rejimiga o'ting.</p>	





## Qo'l bilan sug'orish sozlanmasi

	<p>→ <b>esc/menu tugmachasi</b> bilan sozlash rejimiga o'ting.</p>
	<p><i>Qo'l bilan sug'orish belgisi mittillaydi.</i></p>
	<p>→ <b>ok tugmachasi</b> bilan tasdiqlangiz.</p>
	<p><i>Sug'orish belgisi paydo bo'ladi.</i></p> <ul style="list-style-type: none"> <li>■ Klapan ochiladi.</li> <li>■ Sug'orish faollashtirilgan.</li> </ul>
	<p>→ <b>esc/menu tugmachasi</b> bilan klapan yopilib avtomatik rejimga o'tadi.</p> <p>→ <b>ok tugmachasi</b> bilan klapan yopilib sozlash rejimiga o'tilib yangi funksiyani tanlash mumkin.</p>

## Sug'orishda teskari sanash funksiyasini sozlash

	<p>→ <b>esc/menu tugmachasi</b> bilan sozlash rejimiga o'ting.</p>
	<p>→ Sug'orish rejimini ko'rsatgich tugmachalari bilan tanlang.</p>
	<p><i>Teskari sanash funksiyasining belgisi mitillaydi.</i></p>
	<p>→ <b>ok tugmachasi</b> bilan tasdiqlangiz.</p> <p><i>Daqiqalar mitillaydi.</i></p>
	<p>→ daqiqalarni ko'rsatgich tugmachalari bilan sozlangiz.</p>
	<p>→ <b>ok tugmachasi</b> bilan tasdiqlangiz.</p>
	<p><i>Sug'orish belgisi paydo bo'ladi.</i></p> <ul style="list-style-type: none"> <li>■ Teskari sanash funksiyasi faollashtirilgan.</li> <li>■ Klapan ochiladi.</li> <li>■ Sug'orish faollashtirilgan.</li> </ul> <p><i>Teskari sanash tugaganda funktsiya avtomatik rejimga o'tadi.</i></p>
	<p>Oldindan tugatish uchun:</p> <p>→ <b>esc/menu tugmachasi</b> bilan klapan yopilib avtomatik rejimga o'tadi.</p> <p>→ <b>ok tugmachasi</b> bilan klapan yopilib sozlash rejimiga o'tilib yangi funktsiyani tanlash mumkin.</p>

## Sug'orishni to'xtatish

	→ <b>esc/menu tugmachasi</b> bilan sozlash rejimiga o'ting.
	→ Sug'orish rejimini ko'rsatgich tugmachalari bilan tanlang.
	<i>Sug'orishni to'xtatishning belgisi miltillaydi.</i>
	→ <b>ok tugmachasi</b> bilan tasdiqlangiz. ■ Sug'orishni sozlash 24 soatga o'chiriladi.
	→ 24 soat o'tishidan oldin tugatish uchun ok tugmachasi bilan yoki esc/menu tugmachasi bilan to'xtatilib avtomatik rejimga o'tiladi.

## Foydalanish

- Boshqarish blokini klapan blokiga qo'ying.
- Suv kranini oching.

## Foydalanishni tugatish

Sug'orish mavsumi oxirida.



- Suv kranini yoping.
- Sug'orish avtomatini suv krani bilan suv shlangidan ajrating.
- Boshqarish blokini klapan bloki bilan ulangan holatda qolishi kerak.
- Qolgan suvni sug'orish avtomatidan oqizish uchun qo'l bilan sug'orishni faollashtiring.
- Boshqarish blokini klapan blokidan ajrating.
- Batareyani chiqarish.
- Sug'orish avtomatini quruq va sovuqqa chidamli joyda saqlang.

## Parvarish qilish va texnikaviy xizmat ko'rsatish

### Filtr zichlagichini tozalash

- Suv quvuridagi filtr zichlagichini muntazam ravishda olib oqqan suvda chaying.

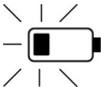
### Batareya

	Batareya holati to'la
	Batareya holati deyarli bo'sh → Batareyani yangilash.
	Batareya holati bo'sh → Batareyani yangilash. <b>Ko'rsatma</b> Avtomatik sug'orish rejimida klapan xavfsizlik uchun yopiladi. Sug'orishni endi faollashtirib bo'lmaydi.

### Batareyani almashtirish

- Batareya blokini olib qo'ying.
- Yangi 9V batareyasini (turi 6LR61) soling.  
Ishlatilgan batareyani amal qiladigan normalar bo'yicha topshiring.
- Boshqarish blokini klapan blokiga o'rnatib, to'g'ri o'rnatilganiga e'tibor bering.

### Ko'rsatma

Eski batareyani 3 daqiqa davomida yangi batareyaga almash-tirsangiz sug'orish sozlamalari bilan dasturlar yo'qolmaydi.

Foydalanib bo'ladigan batareya turlari:

- Alkalin
- O'zi kam zaryadini yo'qotadigan va hajmi kamida 250 mAsaat bo'ladigan qayta zaryadlanadigan batareyalar.

### **Ko'rsatma**

Qayta zaryadlanadigan batareyalar ba'zi holatlarnda butun mavsum ishlamaydi.

#### **Texnikaviy xizmat ko'rsatish**

Qurilmaga texnikaviy xizmat ko'rsatish ekrak emas.

## Nosozliklardagi yordam

Nosozlik	Sabab	Yechimi
Dasturlash borligida sug'orish amalga oshirilmayapti.	Suv krani yopiq.	Suv kranini oching.
	batareya bo'sh.	Yangi 9V batareyasini (turi 6LR61) soling.
	Batareya kontaktlari oksidlangan.	Kontaktlarni tozalang.
	Filtr zichlagichi ifloslandi.	Filtr zichlagichini tozalang.
Klapan ocholmayapti / yopilmayapti.	Boshqarish bloki yechilib klapani ochmang / yopmang.	Boshqarish blokini klapan blokiga o'rnatang.
Display indikator ko'rsatmayapti	Batareya bo'sh yoki kontaktlar oksidlangan.	Yangi 9V batareyasini (turi 6LR61) soling yoki kontaktlarni tozalang.
Sub quvurida suv oqib turibdi.	Filtr zichlagichi nosoz.	Filtr zichlagichini almashtiring.
	Suv quvuri suv kranidan ajratildi.	Suv quvurini qayta burab qo'ying.

Savol yoki nosozlik bo'lsa Kärcher filiali Sizga yordam beradi. Manzilini orqa tarafda qarang.

### Resetni amalga oshirish

➔ Batareyani displeyda indikator butunlay o'chganicha batareya bo'limidan chiqaring.

yoki

➔ 5 soniya ok tugmachasiga bossangiz sozlamalar orqaga qaytadi.

### texnikaviy ma'lumotlar

Ish bosimi	0,1 - 1,0 (1 - 10)	MPa (bar)
Oqim temperaturasi (maks.)	35	°C
Atrof temperaturasi	+1 -> +60	°C
Batareya turi	9V (6LR61 / alkalin)	
	9V (o'lchami: 6LR61 / qayta zaryadlanadigan batareya o'zi kam zaryad yo'qotadigan va kamida 250 mAsaat)	

***Texnikaviy o'zgarishlar kiritilishi mumkin.***





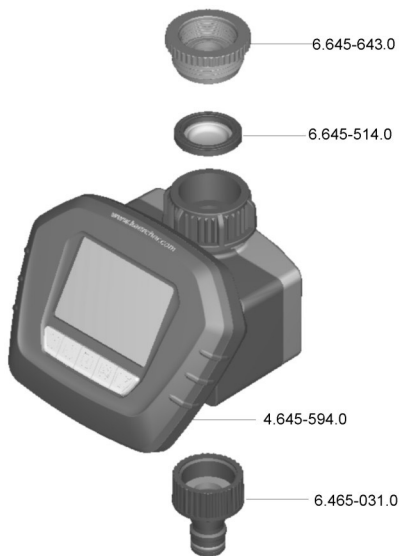



<http://www.kaercher.com/dealersearch>

